



model
VENTS QUIET

PL

WENTYLATORY OSIOWE
podręcznik eksploatacji





UWAGA

Celem zabezpieczenia długotrwałej i niezawodnej pracy wentylatora należy przestrzegać wymogów niniejszego podręcznika eksploatacji.

Wszystkie działania związane z podłączeniem, konserwacją oraz naprawą produktów, mogą być dokonywane wyłącznie po odłączeniu napięcia zasilającego.

Montaż oraz konserwacja mogą być dokonywane tylko przez osoby posiadające prawo do samodzielnej pracy z urządzeniami o napięciu do 1000 V po zapoznaniu się z niniejszym podręcznikiem eksploatacji.

Jednofazowa sieć zasilająca musi być zgodna z obowiązującymi przepisami. Stała instalacja elektryczna musi być wyposażona w wyłącznik automatyczny.

Podłączenie należy wykonać poprzez wyłącznik automatyczny QF wbudowany do stałej instalacji elektrycznej. Szczelina między stykami wyłącznika automatycznego na wszystkich biegunach musi mieć odstęp nie mniejszy niż 3 mm.

Przed instalacją wentylatora należy upewnić się, że nie istnieją żadne widoczne uszkodzenia wirnika, obudowy, panelu frontowego oraz że w strefie przepływu powietrza nie ma żadnych obcych obiektów, które mogą uszkodzić wirnik.

Konstrukcja wentylatora jest stale unowocześniana, dlatego niektóre modele mogą różnić się od opisanych w niniejszym podręczniku eksploatacji

Celem zabezpieczenia długotrwałej i niezawodnej pracy wentylatora należy przestrzegać wymogów niniejszego podręcznika eksploatacji.



UWAGA

Podczas instalacji nie dopuszcza się deformacji korpusu wentylatora!

Deformacja korpusu może spowodować zakleszczenie wirnika oraz wzrost poziomu hałasu.

Użytkowanie wyrobu niezgodnie z jego przeznaczeniem, jakakolwiek modyfikacja oraz zmiana konstrukcji wyrobu są zabronione.

Należy podjąć działania w celu zapobiegania dostępu dymu, dwutlenku węgla oraz innych produktów spalania do pomieszczenia przez otwarte kominy lub inne urządzenia przeciwpożarowe, oraz wyeliminować możliwość powstania ciągu wstecznego gazów z urządzeń, które wykorzystują gaz lub są źródłem otwartego ognia.

Tłoczone powietrze musi być wolne od cząstek kurzu i innych drobin, a także lepkich substancji i materiałów włóknistych.



UWAGA

Celem zabezpieczenia długotrwałej i niezawodnej pracy wentylatora należy przestrzegać wymogów niniejszego podręcznika eksploatacji.

Nie należy używać tego produktu w środowisku zawierającym substancje palne lub opary łatwopalne takie jak: alkohol, benzyna, itp.

Nie należy zakrywać ani zasłaniać otworów ssących oraz nawiewnych, gdyż koliduje to z optymalnym przepływem powietrza.

Nie siadać na urządzeniu oraz nie kłaść na niego jakiegokolwiek przedmioty. Płyta timera znajduje się pod napięciem sieciowym.

Przed rozpoczęciem ustawiania należy wyłączyć zasilanie.

Celem zabezpieczenia długotrwałej i niezawodnej pracy wentylatora należy przestrzegać wymogów niniejszego podręcznika eksploatacji.



UWAGA

W skład dostawy wentylatora wchodzi specjalnie opracowany śrubokręt plastikowy przeznaczony do regulacji parametrów ustawienia wentylatora.

Aby zmienić czas opóźnienia wyłączenia należy skorzystać ze śrubokrętu plastikowego.



Pod koniec okresu użytkowania, produkt podlega odrębnej utylizacji.

Nie wolno wyrzucać produktu jako niesortowane odpady komunalne.



Przed instalacją wyrobu należy dokładnie zapoznać się z treścią niniejszego podręcznika eksploatacji zgodność z wymogami podręcznika pomaga zapewnić niezawodne działanie produktu przez cały okres jego eksploatacji. Podręcznik eksploatacji należy przechowywać w ciągu całego czasu użytkowania wyrobu, gdyż zawiera on wymagania dotyczące obsługi wyrobu.

ZAWARTOŚĆ OPAKOWANIA

1. Wentylator - 1 szt.
2. Wkręty z kołkami rozporowymi - 4 szt.
3. Śrubokręt z tworzywa sztucznego - 1 szt. (tylko do modeli z wyłącznikiem czasowym)
4. Podręcznik eksploatacji
5. Pudełko opakowaniowe

OPIS SKRÓCONY

Opisany w niniejszym podręczniku eksploatacji wyrób jest wentylatorem osiowym przeznaczonym do wywiewnej wentylacji małych i średnich pomieszczeń. Wentylator jest przeznaczony do stosowania z kanałami o średnicy 100, 125 oraz 150 mm; Wentylatory o średnicy 100 i 125 mm są wyposażone w jednobiegowy silnik elektryczny, wentylatory o średnicy 150 mm - w silnik dwubiegowy. VENTS 150 Quiet Extra - wentylator wyposażony w silnik o podwyższonej mocy. Wentylator jest wyposażony w zawór zwrotny, który zapobiega powstawaniu zwrotnego strumienia powietrza przy wyłączonym wentylatorze.

Opis opcji wentylatora:



V - Wentylator jest włączany i wyłączany przy pomocy wbudowanego wyłącznika sznurkowego.



T - *Dla modeli 100 i 125*

Po wyłączeniu zasilania sterującego, na przykład, wyłącznika oświetlenia, wentylator pracuje dalej w okresie czasu nastawionym przez timer opóźniający jego wyłączenie, który działa w zakresie od 2 do 30 minut.

Dla modelu 150

Po włączeniu wyłącznika zewnętrznego, na przykład, wyłącznika oświetlenia, wentylator włącza się na prędkość maksymalną po upływie czasu nastawionym przez zegar opóźniający włączenie, który stanowi od 0 do 2 minut. Po wyłączeniu wyłącznika, wentylator pracuje nadal przez okres czasu nastawiony na zegarze opóźniającym wyłączenie, który może być wysterowany od 2 do 30 minut.

T1 - *Tylko dla modeli 100 i 125*

Po włączeniu wyłącznika zewnętrznego, na przykład, wyłącznika oświetlenia, wentylator włącza się po upływie czasu, nastawionym przez zegar opóźniający wyłączenie, który stanowi 0 do 2 minut. Po wyłączeniu wyłącznika, wentylator pracuje nadal przez okres czasu nastawiony na zegarze opóźniającym jego wyłączenie, który może być wysterowany od 2 do 30 minut.



TH - *Dla modeli 100 i 125*

Wentylator włącza się w przypadku wzrostu nastawionego poziomu wilgotności w pomieszczeniu w zakresie od 60 do 90 %.

Po obniżeniu poziomu wilgotności do ustawionej wartości, wentylator pracuje nadal w okresie czasu, nastawionym na zegarze opóźniającym jego wyłączenie, który może być wysterowany od 2 do 30 minut.

Wentylator można uruchomić w trybie ręcznym, na przykład za pomocą wyłącznika oświetlenia.

Po wyłączeniu wyłącznika wentylator pracuje nadal w okresie czasu nastawionego przez zegar opóźniający wyłączenie, który stanowi od 2 do 30 minut.

Dla modelu 150

W razie wzrostu nastawionego poziomu wilgotności w pomieszczeniu w zakresie od 60 do 90 %, wentylator włącza się lub przełącza się na prędkość maksymalną po upływie czasu nastawionym na zegar opóźniający jego włączenie, który może obejmować od 0 do 2 minut. Po wyłączeniu wyłącznika wentylator pracuje nadal w okresie czasu nastawionym na zegarze opóźniający jego wyłączenie, który może obejmować okres od 2 do 30 minut. Wentylator można uruchomić lub przełączyć na prędkość maksymalną w trybie manualnym za pomocą wyłącznika oświetlenia. Wentylator włącza się po upływie czasu nastawionym na zegarze opóźniający jego włączenie, który może stanowić od 0 do 2 minut. Po wyłączeniu wyłącznika, wentylator pracuje nadal przez okres czasu nastawiony na zegarze opóźniającym jego wyłączenie, który to może obejmować przedział od 2 do 30 minut.

**TP - Dla modeli 100 i 125**

Przy zadziałaniu czujnika ruchu następuje włączenie wentylatora. Czujnik ruchu ma zasięg od 1 do 4 metrów i kąt pola widzenia 100°. Po ustaniu ruchu, wentylator pracuje nadal przez okres czasu, nastawiony na zegarze opóźniający jego wyłączenie, który może obejmować przedział od 2 do 30 minut.

Dla modelu 150

Przy zadziałaniu czujnika ruchu, wentylator włącza się lub przełącza się na prędkość maksymalną po upływie czasu, nastawionym na zegarze opóźniający włączenie, który obejmuje czas od 0 do 2 minut. Czujnik ruchu ma zasięg działania od 1 do 4 metrów i kąt pola widzenia 100°. Po ustaniu ruchu wentylator pracuje nadal przez okres czasu, nastawiony na zegarze opóźniający jego wyłączenie, który stanowić może okres od 2 do 30 minut.

**12 - Tylko dla modeli 100 i 125**

Wentylator do podłączenia do sieci o obniżonym bezpiecznym napięciu zasilającym 12 V /50 Hz. Możliwe kombinacje opcji: VT, VTH, V 12.

ZASADY EKSPLOATACJI

Wentylator jest przeznaczony dla podłączenia do jednofazowej sieci prądu przemiennego:

220...240 V / 50 Hz lub 220...240 V / 60 Hz (w zależności od modelu, patrz informacje umieszczone na naklejce na obudowie wentylatora) - dla 100/125 Quiet. 220...240 V / 50/60 Hz - dla 150 Quiet/Quiet Extra.

Model Quiet 12 przeznaczony jest do podłączenia do sieci elektrycznej o napięciu 12 V i o częstotliwości 50 Hz lub do sieci zasilającej o napięciu 220...240 V i o częstotliwości 50 Hz przez transformator rdzeniowy /toroidalny/ - (nie wchodzi w komplet dostawy i jest nabywany osobno).

Wentylator jest przeznaczony do użytkowania w zakresie temperatur powietrza od +1 °C do +45 °C.

Stopień ochrony przed dostępem do części niebezpiecznych i przenikaniem wody IP 45.

Wentylator nie wymaga uziemienia. Wentylatory są zgodne z wymogami norm Unii Europejskiej (UE), dyrektyw UE dotyczących niskiego napięcia oraz dyrektyw UE w zakresie kompatybilności elektromagnetycznej.

MONTAŻ

Wentylator jest zaprojektowany do pionowego lub poziomego montowania oraz przyłączenia do otworu wentylacyjnego lub kanału powietrznego o odpowiedniej średnicy (rys. 2).

Uwaga! Przy zainstalowaniu wentylatora w pozycji pionowej należy zapewnić ochronę przed trafieniem do wentylatora opadów i kondensatu (rys. 2). Nie dopuszcza się instalowania wentylatora z wyprowadzeniem powietrza wprost do góry (rys. 3).

Kolejność montażu wentylatora podana jest na rys. 4-12.

Schematy przyłączenia do sieci elektrycznej podane są na rys. 13-16, 18-20, 23-29.

Uwaga! Tylko dla 150 Quiet i 150 Quiet V.

Nie dopuszcza się jednoczesnego doprowadzenia zasilania do zacisków 1 i 2 (rys. 21)! Spowoduje to uszkodzenie wentylatora.

Wybór trybu pracy wentylatora 150 Quiet T, TH, VT, VTH, TP przedstawiony jest na rys. 22.

Wskazania trybów pracy wentylatora 150 Quiet T, TH, VT, VTH, TP pokazane są na rys. 31.

Nastawienie timera-zegara opóźniającego jego włączenie i wyłączenie oraz nastawienie poziomu wilgotności pokazane są na rys. 17, 30.

Uwaga! Tylko dla 150 Quiet T, TH, VT, VTH, TP.

Jeżeli a) zegar opóźniający włączenie został aktywowany przez wyłącznik zewnętrzny, wyłącznik oświetlenia, czujnik ruchu lub czujnik wilgotności oraz b) jeżeli podczas odliczania czasu przez zegar opóźniający włączenie nastąpi skasowanie czynności, tzn. wyłączenie zewnętrznego wyłącznika, zaprzestanie ruchu, obniżenie poziomu wilgotności poniżej granic ustawionej wartości, wtedy wentylator pozostaje w poprzednim trybie pracy.

KONSERWACJA

Konserwację urządzenia należy przeprowadzać nie rzadziej niż raz na pół roku.

Aby zdjąć pokrywę czołową, należy ostrożnie podważyć pokrywę obok zatrzasków, używając do tego celu płaskiego śrubokręta (rys. 33).

Do czyszczenia wentylatora należy używać miękkich rodzajów tkaniny oraz pędzla żłwilzonego w roztworze wodnym detergentu (rys. 32-37).

UWAGA! Należy unikać przedostania się płynów do zespołów elektrycznych urządzenia.

Po oczyszczeniu powierzchni wentylatora należy wytrzeć go do sucha.

ZASADY TRANSPORTU I PRZECHOWYWANIA

Transport powinien odbywać się w opakowaniu producenta.

Wyrób powinien być przechowywany w opakowaniu fabrycznym w temperaturze powietrza otaczającego od +5 °C do +40 °C oraz wilgotności względnej nie więcej niż 80%.

W pomieszczeniu przeznaczonym do przechowywania nie powinno być pyłu, oparów kwasów i zasad o właściwościach żrących.

GWARANCJA

Wentylator został wyprodukowany przez przedsiębiorstwo „Ventilation Systems” Prywatna Spółka Akcyjna (zwana dalej Przedsiębiorstwem-Producentem).

Z całą odpowiedzialnością oświadczamy, że niniejszy produkt jest odpowiednim do wymagań Dyrektywy Rady Europejskiej Wspólnoty Gospodarczej 2004/108/EC, 89/336/EEC, wymagań Dyrektywy niskonapięciowej 2006/95/EC, 73/23/EEC oraz do wymagań oznakowania symbolem CE, Dyrektywy 93/68/EEC stosownie ujednolicenia ustawodawstwa państw-uczestników w zakresie kompatybilności elektromagnetycznej, dotyczącego urządzeń elektrycznych, stosowanych w zadanych klasach napięć. Ocena odpowiedniości produktu do wymagań kompatybilności elektromagnetycznej została dokonana w oparciu o wspomniane wyżej normy.

Producent ustala gwarancyjny okres eksploatacji wentylatora przez okres 60 miesięcy, licząc od daty sprzedaży przez sieć handlu detalicznego, pod warunkiem przestrzegania przez Użytkownika przepisów, dotyczących transportu, przechowywania, właściwej instalacji oraz użytkowania tegoż wentylatora. W przypadku zaistnienia usterek w pracy wentylatora w czasie okresu gwarancyjnego z winy Producenta, Użytkownikowi przysługują prawo do nieodpłatnego usunięcia usterek wentylatora w drodze wykonania przez Producenta naprawy gwarancyjnej.

Naprawa gwarancyjna polega na wykonaniu robót, związanych z usunięciem usterek w wentylatorze celem zabezpieczenia możliwości użytkowania podobnego wentylatora w ciągu gwarancyjnego okresu eksploatacji. Usunięcie usterek odbywa się w drodze wymiany lub naprawy elementów wentylatora lub poszczególnego zespołu podobnego wentylatora.

Do zakresu napraw gwarancyjnych nie wchodzi:

- okresowe konserwacje;
- montaż/demontaż wentylatora;
- ustawienie wentylatora.

W celu zgłoszenia naprawy gwarancyjnej Użytkownik musi okazać wentylator, podręcznik eksploatacji w pieczętą sprzedawcy wraz z datą jego sprzedaży oraz dokument potwierdzający fakt nabycia.

Model wentylatora musi być zgodny z modelem wymienionym w podręczniku eksploatacji

W celu naprawy gwarancyjnej prosimy skontaktować się ze sprzedawcą.

Zakres gwarancji producenta nie obejmuje sytuacji podanych poniżej:

- brak okazania przez Użytkownika kompletnego wentylatora, wskazanego w podręczniku eksploatacji
- niezgodność modelu, typu wentylatora ze wskazanym na opakowaniu wentylatora i w podręczniku eksploatacji;
- nieprzestrzeżenie przez Użytkownika okresowych konserwacji wentylatora;
- obecność zewnętrznych uszkodzeń korpusu (do uszkodzeń nie należą zmiany zewnętrzne korpusu, potrzebne do montażu wentylatora) oraz uszkodzenia zespołów wewnętrznych wentylatora;
- wprowadzenie zmian w konstrukcji wentylatora lub wykonanie istotnych modyfikacji wentylatora;
- zamiana i zastosowanie zespołów, elementów oraz części uzupełniających wentylatora nie przewidzianych przez producenta;
- wykorzystywanie wentylatora niezgodnie z jego przeznaczeniem;
- naruszenie przez Użytkownika instrukcji montażu wentylatora;
- naruszenie przez Użytkownika instrukcji użytkowania wentylatora, nieprzestrzeżenie ostrzeżeń podanych w podręczniku eksploatacji (w tym ostrzeżenia umieszczonych zarówno w tekście podręcznika eksploatacji jak i oznaczonych przez symbole graficzne, na rysunkach, w tabelach podręcznika eksploatacji, na przykład, "nie stosować w tej strefie" lub inne);
- podłączenie wentylatora do sieci zasilającej o innym napięciu niż wskazane w podręczniku eksploatacji;
- uszkodzenie wentylatora w wyniku skoków napięcia w sieci zasilającej;
- przeprowadzenie przez Użytkownika samodzielnych napraw wentylatora;
- przeprowadzenie napraw wentylatora przez osoby nie autoryzowane przez producenta;
- wygaśnięcie okresu gwarancyjnego wentylatora;
- naruszenie przez Użytkownika instrukcji, dotyczących transportu wentylatora;
- naruszenie przez Użytkownika instrukcji, dotyczących przechowywania wentylatora;
- dokonanie przez osoby trzecie czynów nie zgodnych z prawem w stosunku do wentylatora;
- uszkodzenie wentylatora w wyniku zaistnienia okoliczności o sile wyższej (pożaru, powodzi, trzęsienia ziemi, działań wojennych o każdym charakterze, itd.);
- brak plomb, jeżeli ich obecność jest przewidziana w myśl podręcznika eksploatacji;
- nie okazanie podręcznika eksploatacji ze wskazaniem daty sprzedaży;
- brak kuponu gwarancyjnego;
- brak dokumentu potwierdzającego fakt nabycia wentylatora.

CELEM ZABEZPIECZENIA DŁUGOTRWAŁEJ I NIEZAWODNEJ PRACY WENTYLATORA NALEŻY PRZESTRZEGAĆ WYMÓGÓW NINIEJSZEGO PODRĘCZNIKA EKSPLOATACJI.

REKLAMACJE UŻYTKOWNIKA SA ROZPATRYWANE PO OKAZANIU WENTYLATORA, DOKUMENTU PODTWERDZAJĄCEGO FAKT NABYCIA ORAZ PODRĘCZNIKA EKSPLOATACJI Z UDOKUMENTOWANĄ DATĄ JEGO SPRZEDAŻY.

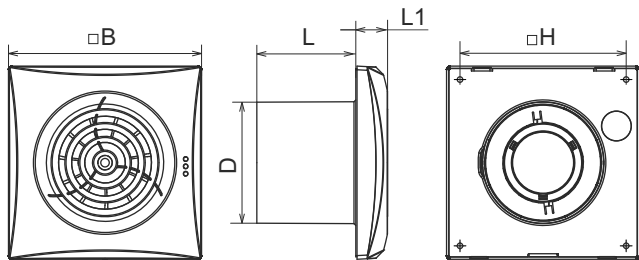

	100 Quiet	125 Quiet	150 Quiet
D, mm	99	124	148
B, mm	158	182	214
H, mm	136	158	190
L, mm	81	91	111
L1, mm	26	27	32

1

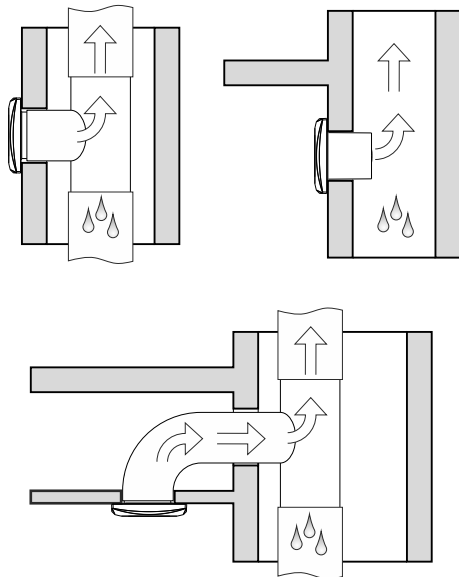

2

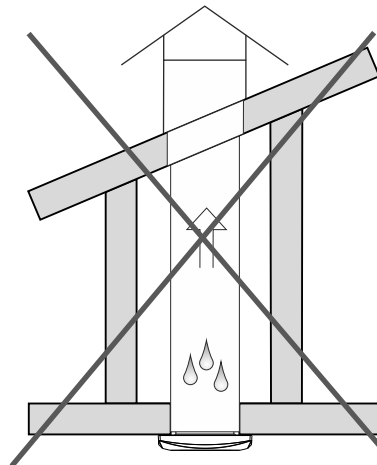

3



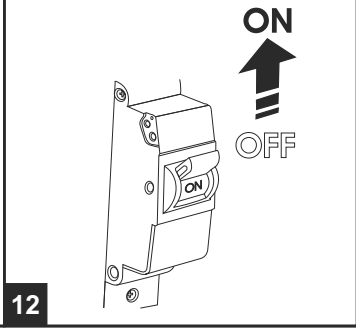
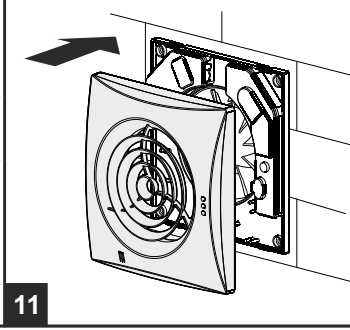
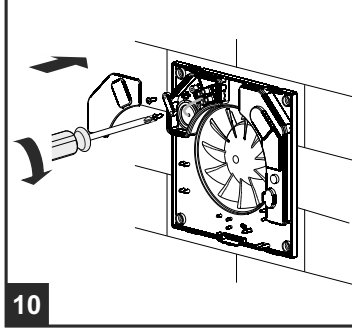
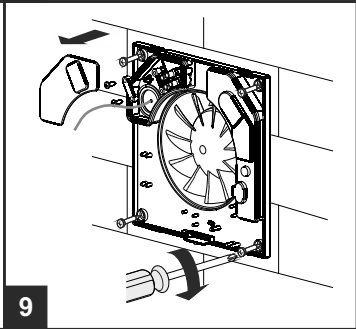
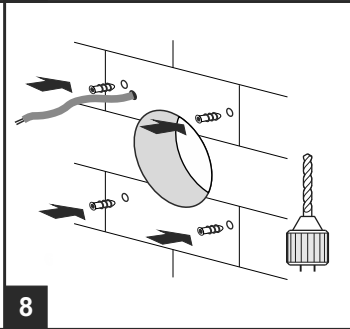
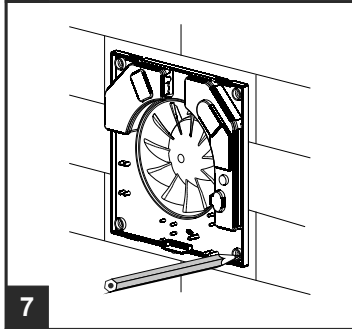
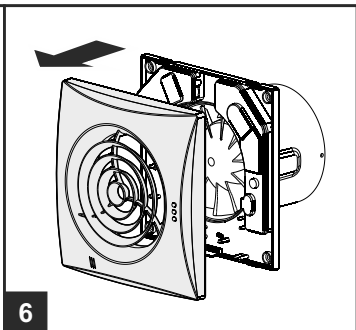
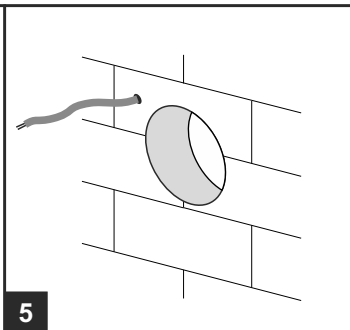
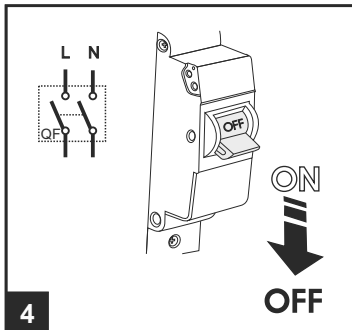

100 Quiet, 125 Quiet

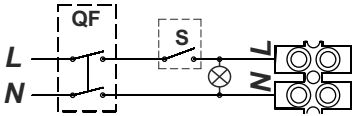
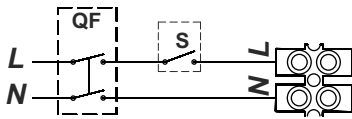

100 Quiet V, 125 Quiet V

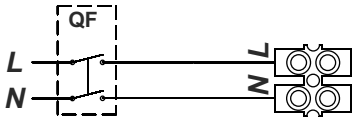

13

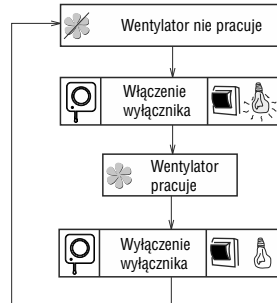

100 Quiet T/T1, 125 Quiet T/T1

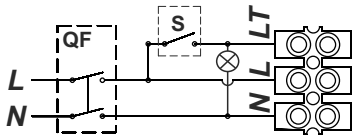
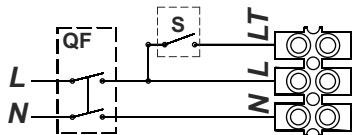

100 Quiet VT, 125 Quiet VT

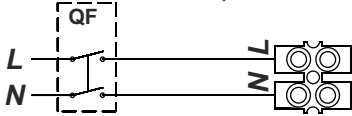

14

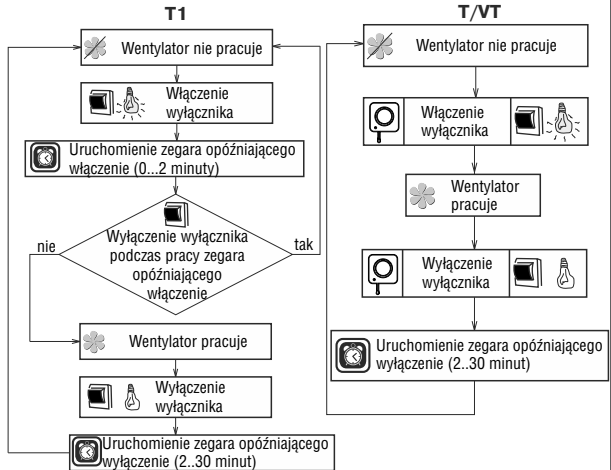

100 Quiet TH, 125 Quiet TH

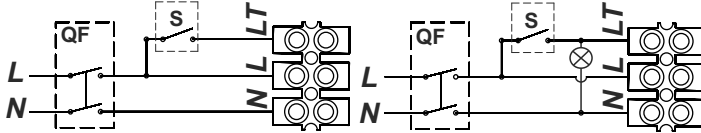

100 Quiet VTH, 125 Quiet VTH

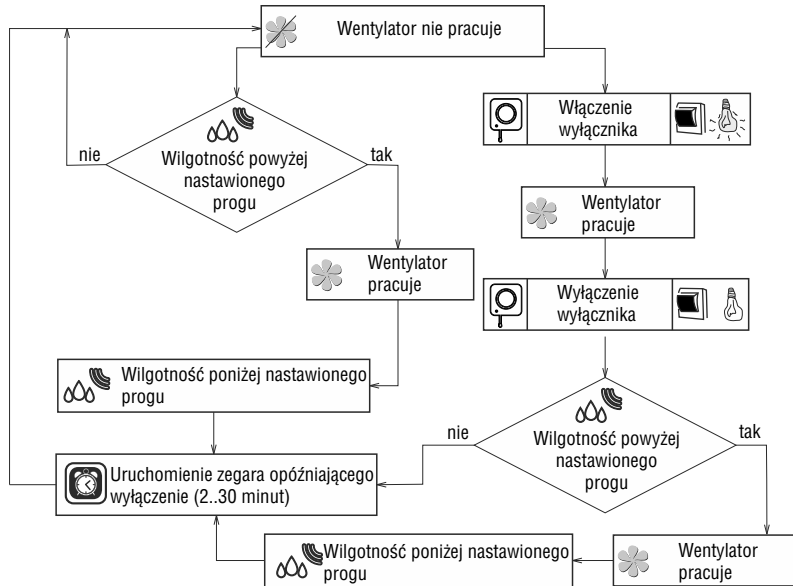
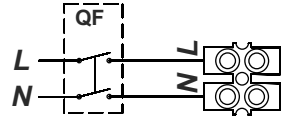

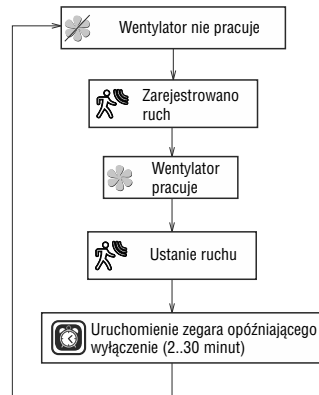

16

100/125 Quiet T/T1/TH/TP/VT/VTH

T_{on} W celu regulacji czasu opóźnienia włączenia wentylatora należy obrócić pokrętko potencjometru **T on** w kierunku zgodnym z ruchem wskazówek zegara dla zwiększenia i odpowiednio, w kierunku przeciwnym do ruchu wskazówek zegara dla zmniejszenia czasu opóźnienia, od 0 do 2 minut).

T_{off} W celu regulacji czasu opóźnienia wyłączenia wentylatora należy obrócić pokrętko potencjometru **T off** zgodnie z ruchem wskazówek zegara, aby zwiększyć oraz odpowiednio, w kierunku przeciwnym do ruchu wskazówek zegara, aby zmniejszyć czas opóźnienia odpowiednio, od 2 do 30 minut.

H W razie potrzeby dokonać regulowania progu wilgotności obracając pokrętko potencjometru **H** w kierunku zgodnym z ruchem wskazówek zegara dla zwiększenia lub w kierunku przeciwnym dla zmniejszenia poziomu wilgotności, od 60% do 90%.

Uwaga! Zespół zegara/timera znajduje się pod napięciem sieciowym. Regulowanie można przeprowadzać wyłącznie po odłączeniu wentylatora od sieci zasilającej. W komplet dostawy wentylatora wchodzi specjalny śrubokręt z plastyku do regulowania nastawień wentylatora. Z tego śrubokrętu należy korzystać w razie potrzeby dokonania zmiany czasu opóźnienia włączenia-wyłączenia wentylatora lub zmiany poziomu wilgotności.

Do nastawiania nie należy używać śrubokrętu metalowego, noża oraz innych przedmiotów metalowych, ponieważ podobne narzędzia mogą spowodować uszkodzenie układu elektronicznego.

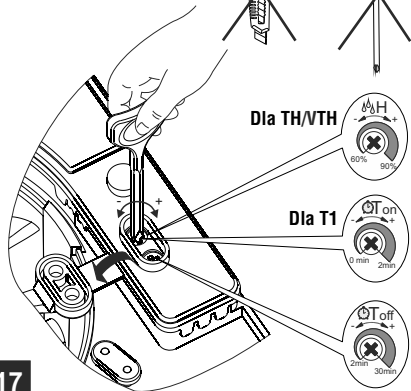

17

150 Quiet (1-sza prędkość)

1-sza prędkość

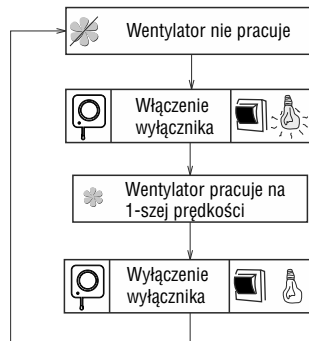
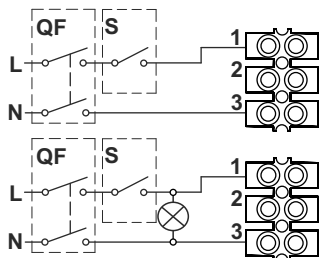

150 Quiet V (1-sza prędkość)

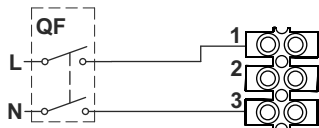

18

150 Quiet (2-ga prędkość)

2-ga prędkość

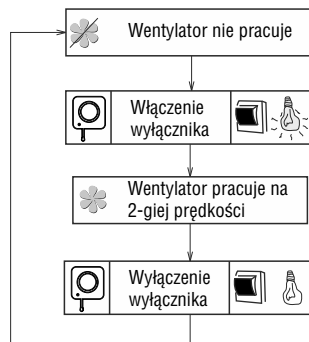
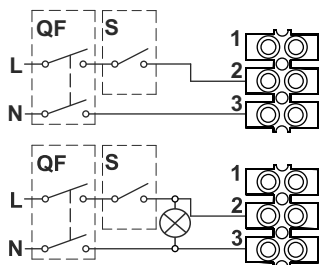

150 Quiet V (2-ga prędkość)

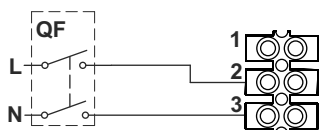

19

1-sza i 2-ga prędkość

150 Quiet (1-sza i 2-ga prędkość)

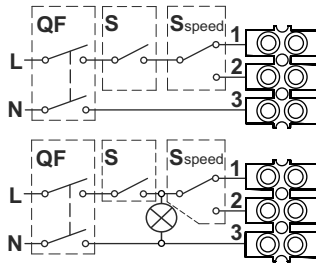

150 Quiet V (1-sza i 2-ga prędkość)

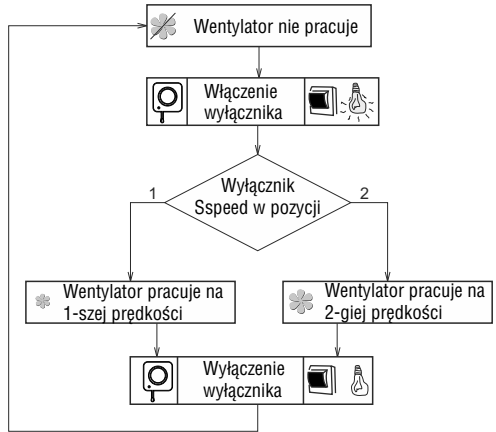
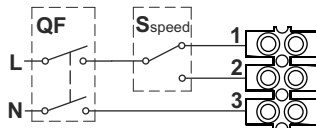

20

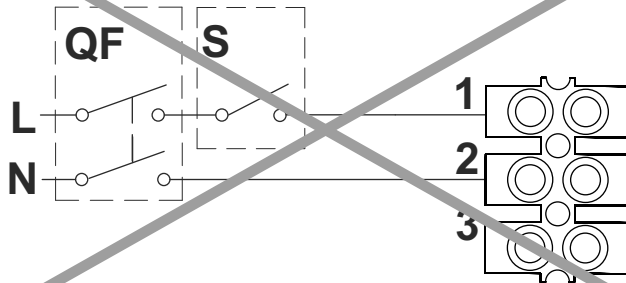

21

	Tryb 1	Tryb 2	Tryb 3	Tryb 4	Tryb 5
150 Quiet T					
150 Quiet VT				—	—
150 Quiet TP					
150 Quiet TH					
150 Quiet VTH					

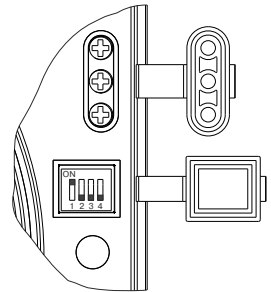

Wybór trybu pracy dla wentylatorów 150 Quiet T, TH, VT, VTH, TP odbywa się przy pomocy ustawienia przełącznika DIP w określonej pozycji. W tym celu należy korzystać z plastikowego śrubokrętu wchodzącego do комплекта dostawy wentylatora, przeznaczonego do zmiany pozycji przełącznika DIP.

Tryb 1 (tryb jednopiędkościowy)

Domyślnie wentylator jest wyłączony. Przy zadziałaniu czujników lub wyłącznika wentylator zaczyna pracować na 1-szej prędkości.

Tryb 2 (tryb jednopiędkościowy)

Domyślnie wentylator jest wyłączony. Przy zadziałaniu czujników lub wyłącznika, wentylator zaczyna pracować na 2-giej prędkości.

Tryb 3 (tryb dwupiędkościowy)

Domyślnie wentylator pracuje na 1-szej prędkości. Przy zadziałaniu czujników lub wyłącznika, wentylator przełącza się na 2-gą prędkość.

Tryb 4 (tryb dwupiędkościowy)

Domyślnie wentylator jest wyłączony. Przy zadziałaniu wyłącznika, wentylator zaczyna pracować na 1-szej prędkości, przy zadziałaniu czujnika wilgotności, wentylator zaczyna pracować (przełącza się) na 2-giej prędkości.

Tryb 5 (tryb dwupiędkościowy)

Domyślnie wentylator jest wyłączony. Przy zadziałaniu wyłącznika lub czujnika wilgotności wentylator zaczyna pracować na 1-szej prędkości. Jeżeli podczas pracy na 1-szej prędkości nastąpiło drugie wydarzenie (zadziałanie wyłącznika lub czujnika wilgotności), następuje przełączenie wentylatora na 2-gą prędkość.

UWAGA! Domyślnie jest ustawiony 1 tryb pracy.

Podczas instalacji wentylatora oraz w trakcie eksploatacji może być wybrany inny tryb pracy. Ustawienie przełącznika DIP w pozycji innej niż wymienione w tabeli, spowoduje aktywację trybu awaryjnego wentylatora. Wskaźnik miga w kolorze czerwonym. W podobnym wypadku należy odłączyć wentylator od sieci zasilającej i ustawić przełącznik DIP we właściwej pozycji.

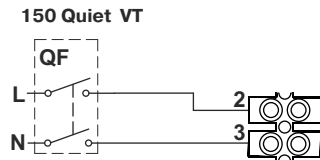
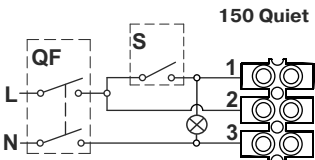
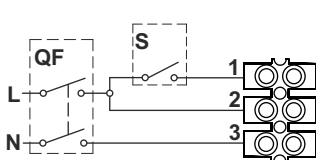
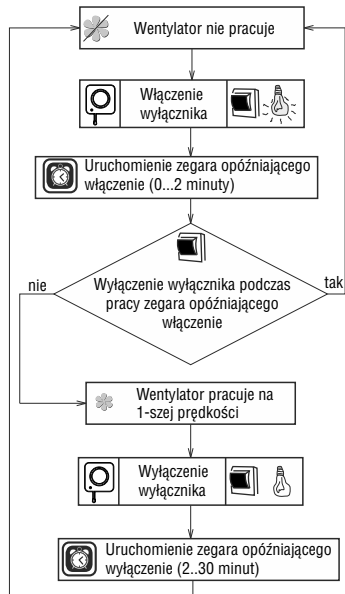
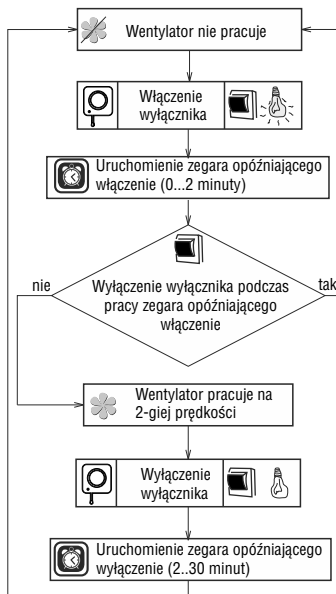
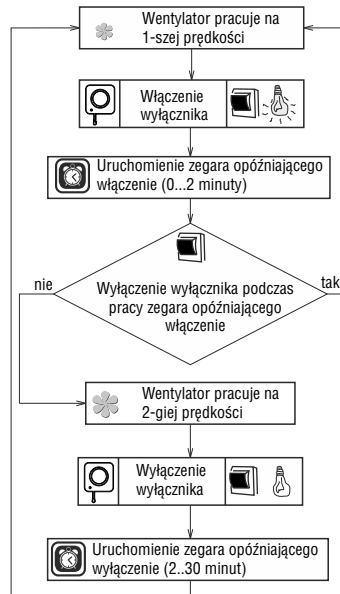
**Tryb 1****Tryb 2****Tryb 3**

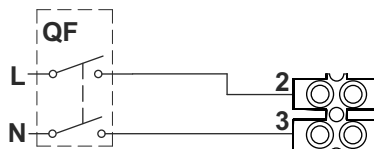
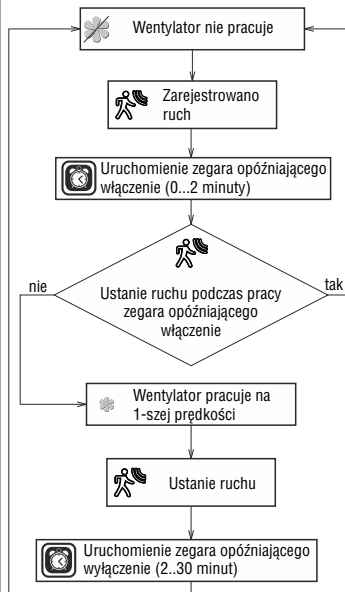
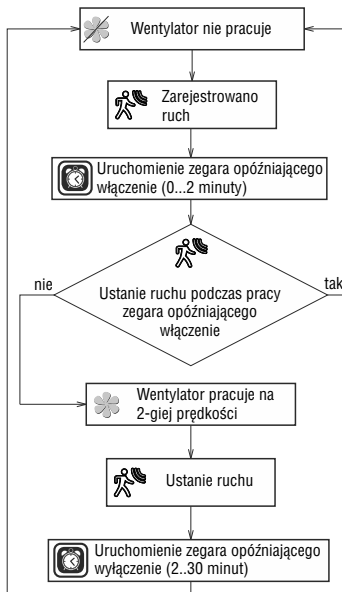
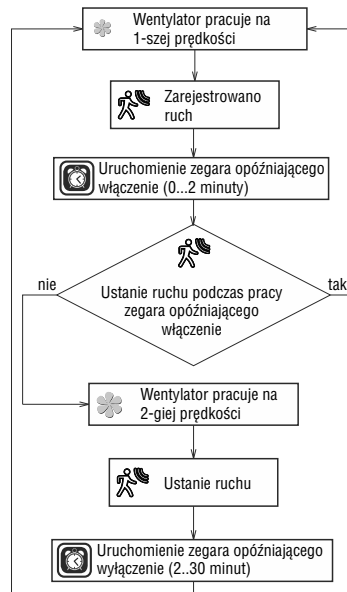
**Tryb 1****Tryb 2****Tryb 3**

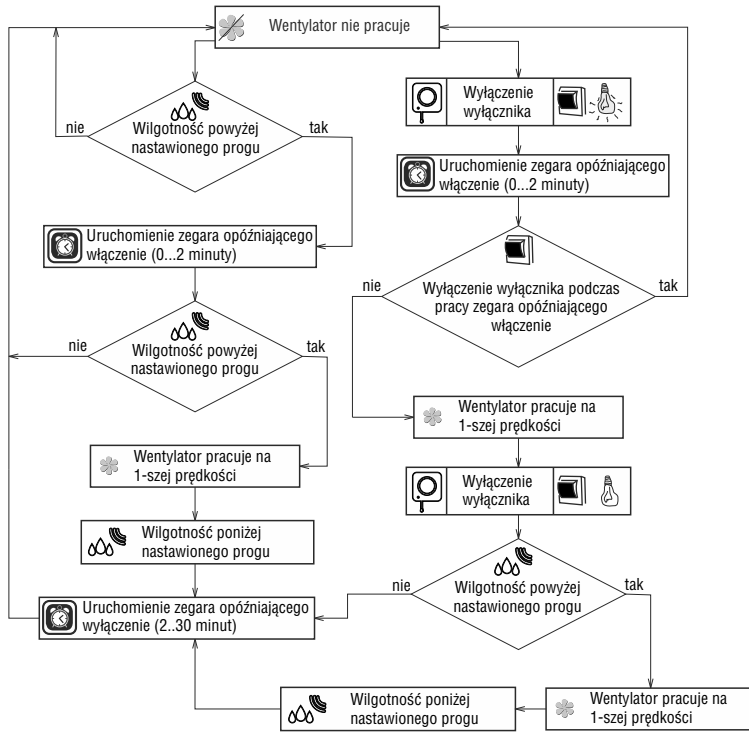
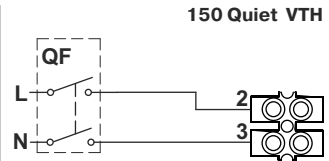
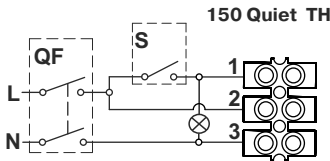
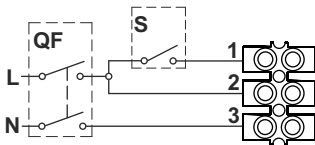

Tryb 1



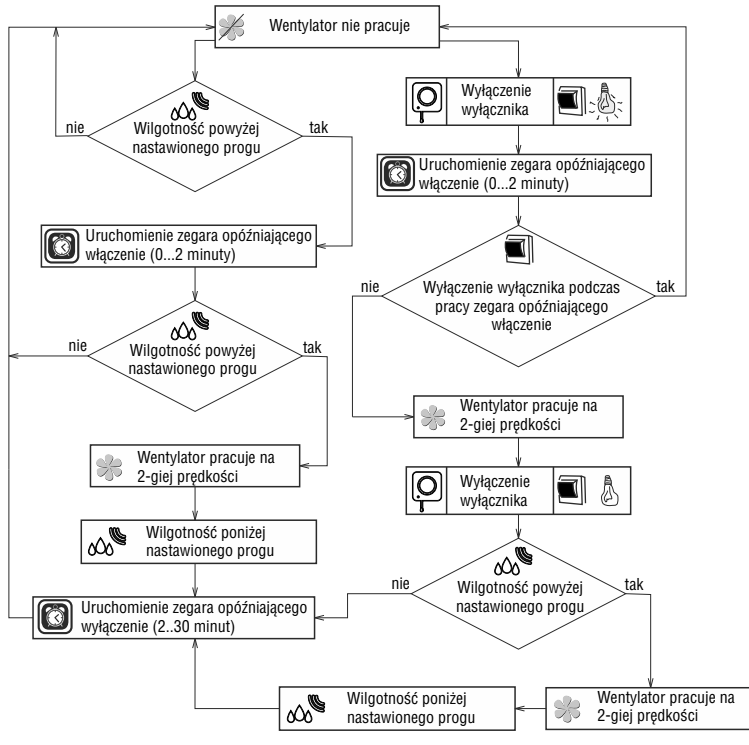
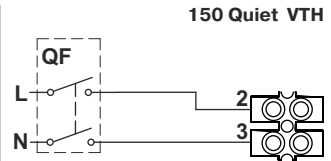
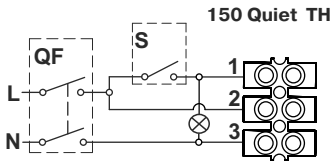
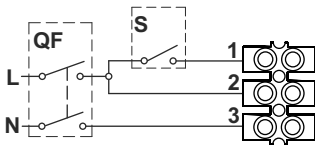

Tryb 2



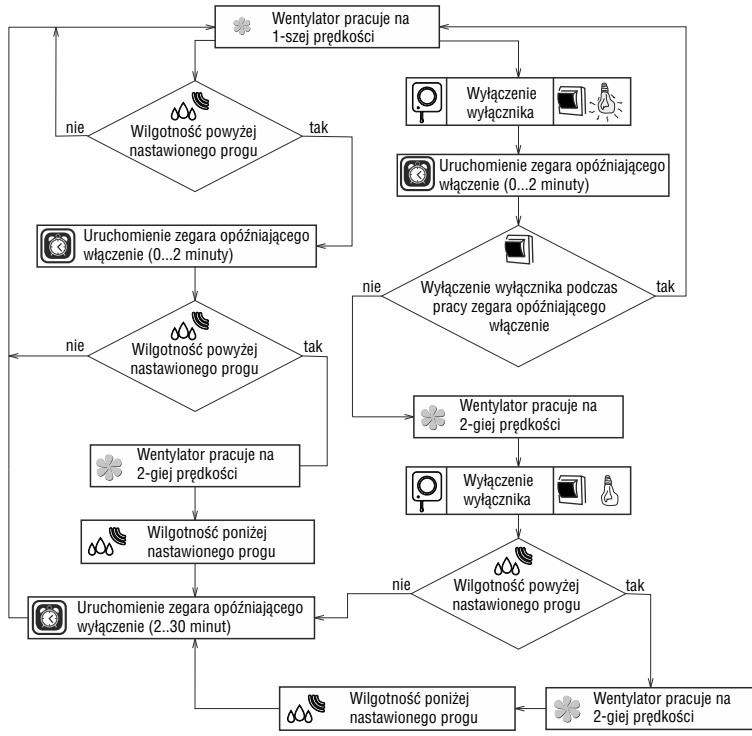
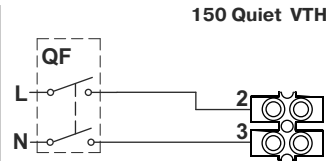
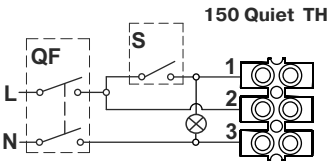
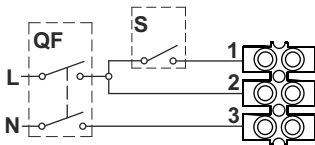

Tryb 3



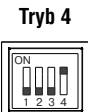
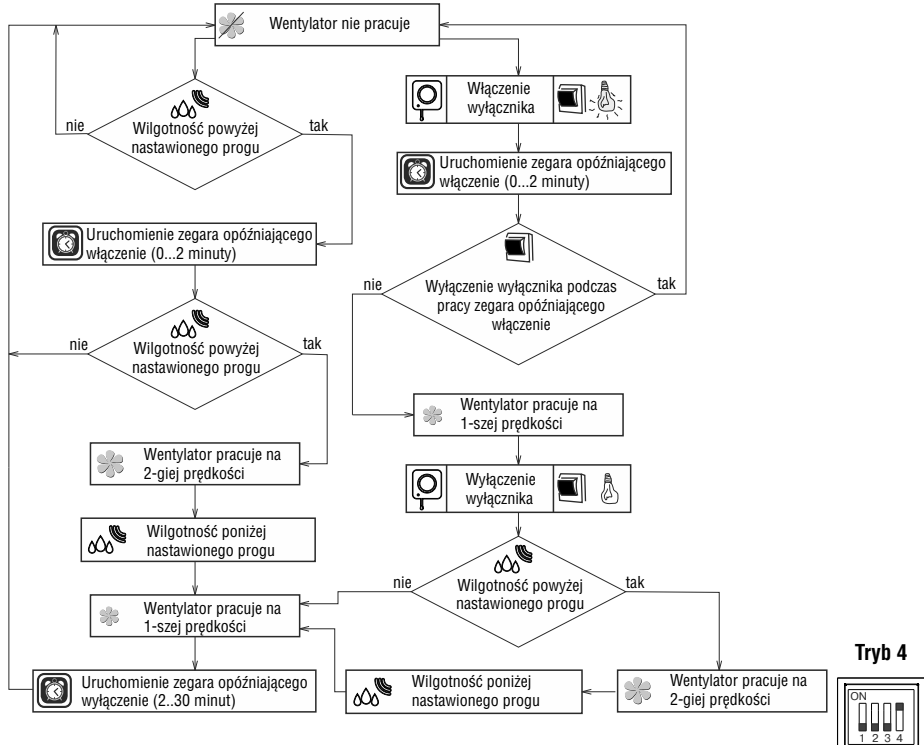
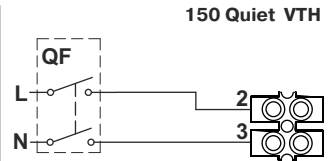
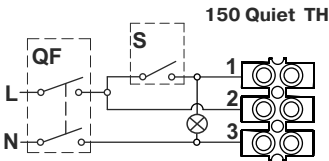
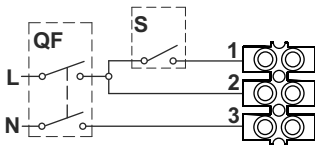

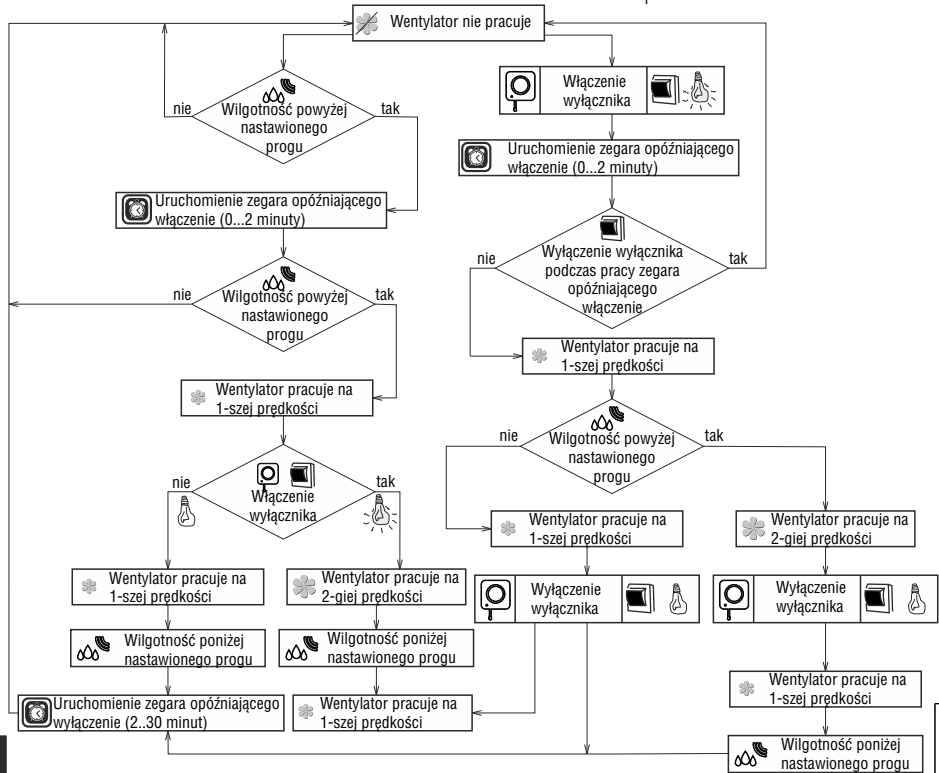
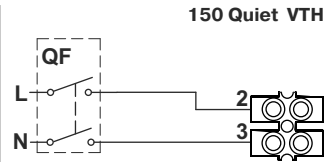
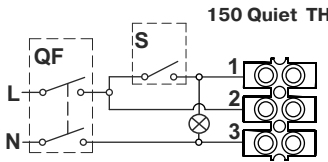
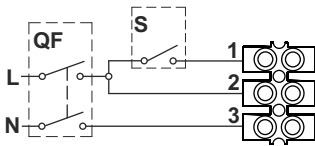

Tryb 5



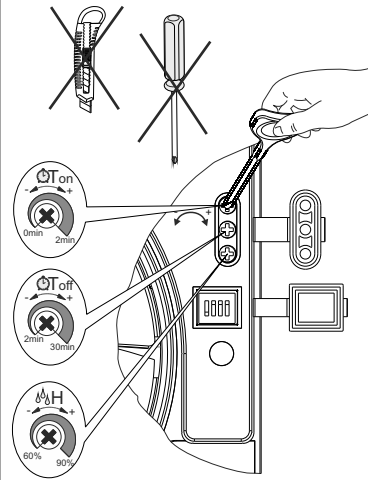

T_{on} W celu regulacji czasu opóźnienia włączenia wentylatora należy obrócić pokrętko potencjometru **T_{on}** w kierunku zgodnym z ruchem wskazówek zegara dla zwiększenia i odpowiednio, w kierunku przeciwnym ruchu wskazówek zegara dla zmniejszenia czasu opóźnienia, od 0 do 2 minut.

T_{off} W celu regulacji czasu opóźnienia wyłączenia wentylatora należy obrócić pokrętko potencjometru **T_{off}** zgodnie z ruchem wskazówek zegara, aby zwiększyć oraz odpowiednio, w kierunku przeciwnym do ruchu wskazówek zegara, aby zmniejszyć czas opóźnienia odpowiednio, od 2 do 30 minut.

H W razie potrzeby dokonać regulowania progu wilgotności obracając pokrętko potencjometru **H** w kierunku zgodnym z ruchem wskazówek zegara dla zwiększenia lub w kierunku przeciwnym dla zmniejszenia poziomu wilgotności, od 60% do 90%.

Uwaga! Zespół timera znajduje się pod napięciem sieciowym. Regulowanie można przeprowadzać tylko i wyłącznie po uprzednim odłączeniu wentylatora od sieci zasilającej. W komplet dostawy wentylatora wchodzi specjalny śrubokręt z tworzywa sztucznego do regulowania nastawień wentylatora. Z tego śrubokrętu należy korzystać w razie potrzeby dokonania zmiany czasu opóźnienia włączenia-wyłączenia wentylatora lub poziomu wilgotności.

Do nastawiania nie należy używać śrubokrętu metalowego, noża oraz innych przedmiotów metalowych, ponieważ podobne narzędzia mogą spowodować uszkodzenie układu elektronicznego.

Uwaga! Dla modeli 150 Quiet VT, VTH zalecane ustawienie zegara opóźnienia włączenia stanowi - 0 minut (ustawienie fabryczne).

30

Wskazanie trybu pracy (tylko dla VENTS 150 QUIET T, TH, VT, VTH, TP):

1. Wskaźnik miga w kolorze zielonym z częstotliwością jeden raz na 5 sekund - tryb pracy wentylatora przy braku sygnałów czujników lub wyłącznika zewnętrznego.
2. Wskaźnik miga w kolorze zielonym z częstotliwością 1 raz na sekundę - pracuje zegar opóźniający włączenie.
3. Wskaźnik świeci się w kolorze czerwonym - tryb pracy wentylatora przy zadziałaniu czujnika wilgotności lub czujnika ruchu.
4. Wskaźnik świeci się w kolorze zielonym - tryb pracy wentylatora przy zadziałaniu wyłącznika.
5. Wskaźnik miga na przemian w kolorze zielonym i czerwonym z częstotliwością 1 raz na sekundę - pracuje zegar opóźniający wyłączenie.

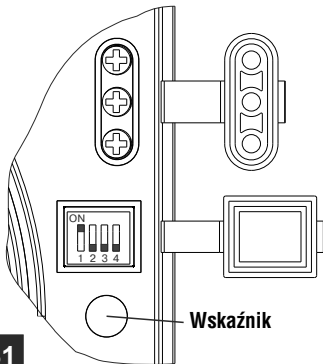

31

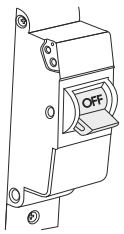

ON
OFF

32

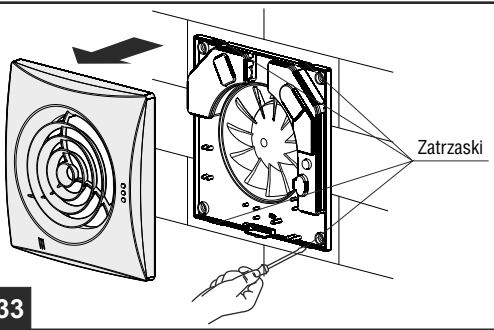

33

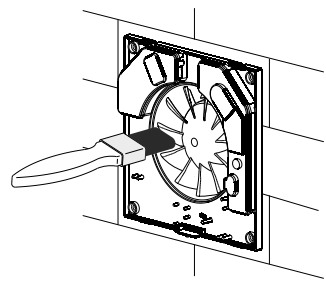

34

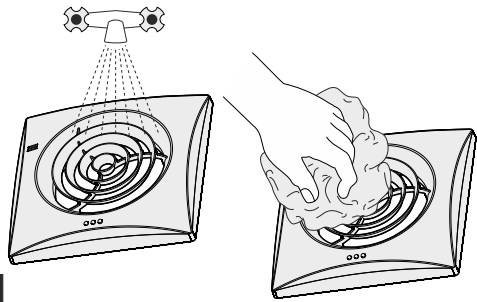

35

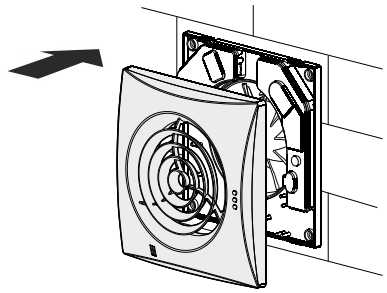

36

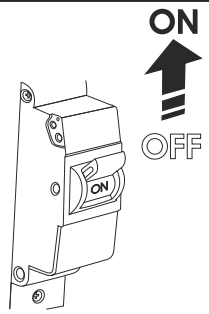

ON
OFF

37

ŚWIADECTWO ODBIORU

Wentylator został uznany za zdolny do eksploatacji

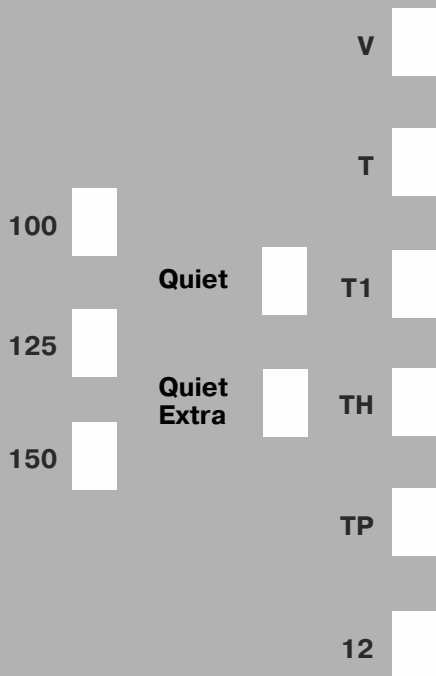

Pieczętka kontrolera jakości

Data produkcji

Sprzedany przez

(Nazwa przedsiębiorstwa handlowego, pieczętka sklepu)

Data sprzedaży