



CENNIK 2025

WENTYLACJA
PROFESJONALNA

VENTS

3 lata
gwarancji



Budujesz dom? NIE ZAPOMNIJ O REKUPERACJI

Rozpocznij swoją przygodę z rekuperacją i wyceń cały sytem dopasowany pod Twój dom w naszym **bezpłatnym kalkulatorze wentylacyjnym**.



KROK 1 PODAJ POMIESZCZENIA →

Wejdź na stronę www.rekuperatordladomu.pl i dodaj pomieszczenia Twojego domu do listy.



KROK 2 PODAJ METRAŻ →

Dodaj powierzchnię swoich pomieszczeń.



KROK 3 WPISZ SWOJE DANE →

Podaj swój adres e-mail, na którego będziemy mogli wysłać przykładową wycenę.



KROK 4 DODAJ PROJEKT DOMU →

Dodatkowo zupełnie bezpłatnie rozrysujemy projekt rekuperacji dla Twojego domu.

Interesujące?

Zasięgnij więcej informacji o produktach umożliwiających **energooszczędną wentylację**.



www.rekuperatordladomu.pl

rekuperator
dladomu.pl

CENTRALE WENTYLACYJNE

Centrale stojące z wymiennikiem przeciwprądowym entalpicznym VUE VB EC A21	3
Centrale stojące z wymiennikiem przeciwprądowym VUT VB EC A21	3
Centrale stojące z wymiennikiem przeciwprądowym entalpicznym VUE HB/HBE EC A21	3
Centrale stojące z wymiennikiem przeciwprądowym VUT HB/HBE EC A21	3
Centrale podwieszane z wymiennikiem przeciwprądowym VUT PB EC A21	4
Centrale stojące z wymiennikiem obrotowym VUTR VE EC A21	4
Centrale podwieszane z wymiennikiem obrotowym VUTR PE EC A21	4
Centrale podwieszane z wymiennikiem przeciwprądowym VUT PBE/PBW EC A21	4
Panele sterujące A25, A22, A22 WiFi	5
Centrale podwieszane z wymiennikiem krzyżowym VUT 100 P mini A3	5
Centrale stojące z wymiennikiem krzyżowym VUT 300 H2/V2 mini EC A14	5

KOMPAKTOWE CENTRALE WENTYLACYJNE AIRVENTS

Centrale podwieszane z wymiennikiem obrotowym RP	6
Centrale podwieszane z wymiennikiem przeciwprądowym CFP	7
Centrale stojące z wymiennikiem przeciwprądowym CFH	8
Centrale stojące z wymiennikiem obrotowym RH	9
Centrale stojące z wymiennikiem przeciwprądowym CFV	10
Centrale stojące z wymiennikiem obrotowym RV	11

CENTRALE WENTYLACYJNE

Centrale nawiewne z nagrzewnicą elektryczną MPA E (dostępne do wyczerpania zapasów)	12
Centrale nawiewne z nagrzewnicą wodną MPA W (dostępne do wyczerpania zapasów)	12

FILTRY WYMIENNE

Filtry wymienne do central wentylacyjnych	13-16
---	-------

WENTYLATORY KANAŁOWE DO SYSTEMÓW OKRĄGŁYCH

Wentylatory kanałowe o przepływie mieszanym TT	16
Wentylatory kanałowe o przepływie mieszanym TT PRO	16
Wentylatory kanałowe o przepływie mieszanym TT PRO EC	16
Wentylatory kanałowe o przepływie mieszanym BOOST	17
Wentylatory kanałowe o przepływie mieszanym BOOST EC	17
Wentylatory odśrodkowe VK	17
Wentylatory odśrodkowe VKM	18
Wentylatory odśrodkowe VKM EC	18

WENTYLATORY KANAŁOWE DO SYSTEMÓW PROSTOKĄTNYCH

Wentylatory odśrodkowe VKP EC	18
Wentylatory odśrodkowe VKP	19

WENTYLATORY W OBUDOWIE IZOLOWANEJ

Wentylatory w obudowie izolowanej TT SILENT-M	19
Wentylatory w obudowie izolowanej STREAM	19
Wentylatory w obudowie izolowanej STREAM EC	19
Wentylatory w obudowie izolowanej VS EC	20
Akcesoria do wentylatora VS, VS EC VPG	20
Akcesoria do wentylatora VS, VS EC VVG	20
Akcesoria do wentylatora VS, VS EC KN-VS	21
Wentylatory w obudowie izolowanej KSK	21
Wentylatory w obudowie izolowanej KSB	21
Wentylatory w obudowie izolowanej KSB EC	21

WENTYLATORY OSIOWE

Wentylatory osiowe OV	22
Wentylatory osiowe OV1	22
Wentylatory osiowe VKOMz	22

WENTYLATORY DACHOWE

Wentylatory dachowe z wyrzutem pionowym VKVz	23
Wentylatory dachowe z wyrzutem pionowym VKVz EC	23
Wentylatory dachowe z wyrzutem poziomym VKHz	23
Wentylatory dachowe z wyrzutem poziomym VKHz EC	24
Podstawy dachowe do wentylatorów VKVz/VKHz, VKVz/VKHz EC	24
Akcesoria do wentylatorów dachowych KKV / GKV / FKV	24
Wentylatory dachowe z wyrzutem poziomym VKMK	25
Podstawy dachowe do wentylatorów VKMK	25

WENTYLATORY KOMINKOWE

Wentylatory odśrodkowe **KAM** 25
 Kasety filtracyjne **FFK** 25
 Kasety filtracyjne z zaworem zwrotnym **KFK** 25
 Zawór zwrotny **GFK** 25

WENTYLATORY DOMOWE

Wentylatory osiowe niskoszumowe **STYLE** 26
 Wentylatory osiowe niskoszumowe **QUIET** 26
 Wentylatory osiowe niskoszumowe **QUIET Mild Duo** 26
 Wentylatory osiowe niskoszumowe **QUIET Style** 27
 Wentylatory osiowe niskoszumowe **QUIET Style-A** 27
 Wentylatory osiowe niskoszumowe **QUIET-S** 27
 Wentylatory kanałowe niskoszumowe **QUIETLINE-K** 28
 Wentylatory kanałowe niskoszumowe **QUIETLINE-K DUO** 28
 Wentylatory odśrodkowe do systemów jednorurowych **VNV-1 80 KV** 28
 Wentylatory odśrodkowe do systemów jednorurowych **VN-1 80** 29

AKCESORIA

Antysmogowy moduł filtracyjny **FB K2** 30
 Filtr kieszeniowy **FBV** 30
 Wymienne elementy filtrujące **SFV** 30
 Nagrzewnice **NKP, NKD** 30-31
 Nagrzewnice elektryczne **NK, NKU** 31
 Chłodnice freonowe **OKF** 32
 Nagrzewnice wodne **NKV** 32
 Zawór **ZTR** 32
 Zawór **R30** 33
 Siłownik **RVAZ** 33
 Siłownik **LR24A-SR** 33
 Automatyka hydrauliczna **USVK** 34
 Tłumiki **SR** 34
 Łączniki elastyczne **VVG** 34
 Zawory zwrotne **KOM** 34
 Przepustnica pod siłownik **KRV** 35
 Przepustnica pod siłownik **RRV** 35
 Żaluzje grawitacyjne **GRM** 35
 Siłownik do przepustnic **TF230** 35

AKCESORIA ELEKTRYCZNE

Panele sterowania do central z automatyką **A21, A25, A22, A22 WiFi** 36
 Tyrystorowy regulator prędkości obrotów **RS-1-300, RS-1-400, AREB, ARE, ARES** 36-37
 Transformatorowy regulator prędkości obrotów **ARW, A3RW** 37
 Regulator temperatury prędkości obrotów **RTS-1-400, RTSD-1-400, RT10** 37-38
 Przełącznik prędkości dla wentylatorów 2-biegowych **P2-10** 38
 Przełącznik biegów wentylatora do wentylatorów o silnikach wielobiegowych **P2-1-300, P3-1-300** 38
 Regulator prędkości do wentylatorów z silnikami **EC R-1/010** 38
 Jedno- lub dwufazowy regulator ogrzewania elektrycznego **PULSER M** 38
 Trójfazowy triakowy regulator ogrzewania elektrycznego z regulacją typu PWM **TTC 25** 39
 Czujnik różnicy ciśnień (presostat) **DTV 500** 39
 Czujnik CO₂ **CO2-1** 39
 Czujnik wilgotności **DP WC11200** 39
 Kanałowy czujnik wilgotności **HV2** 39
 Kanałowy czujnik temperatury **TG-K330, TG-K360** 40
 Syfon **SG-32** 40

NASADY KOMINOWE

Nasady kominowe **RoVent** 41
 Nasady kominowe **MaxVent, MiniVent** 41

SYSTEM WENTYLACYJNY FLEXIVENT

System okrągły **Ø75 mm** 42-47
 System owalny **52x117 mm** 48-49
 Kanały i kształtki ocynkowane 50-51

VUE VB EC – centrala stojąca z wymiennikiem przeciwprądowym entalpicznym

Centrala wentylacyjna

- materiał obudowy: stal ocynkowana z powłoką polimerową
- sposób montażu: podłogowy lub ścienny
- króćce: pionowe
- wymiennik: przeciwprądowy entalpiczny
- materiał wymiennika: polistyren
- efektywność rekuperacji: do 92%

- wentylatory: EC
- filtry: nawiew F7 (G4, F7 w wersji VUT 250 VB EC) /wywiew G4
- by-pass
- automatyka: A21/A14
- sterowanie za pomocą smartfonu, tabletu oraz innych urządzeń mobilnych w centralach z automatyką A21
- możliwość podpięcia paneli sterujących A25, A22, A22 WiFi w centralach z automatyką A21
- VUE 250 VB EC A21 wersja wykonania: lewa (L)/prawa (R)



VUE 160/350/550 VB EC A21



VUE 250 VB EC A21



NOWOŚĆ

Dane techniczne, cena katalogowa netto

Typ	Wydajność [m³/h]	Klasa energetyczna	Sprawność odzysku ciepła [%]	Cena netto [PLN]
VUE 160 VB EC A21	200	A	od 76 do 92	9 740,00
VUE 250 VB EC A21	290	A	od 78 do 90	10 890,00*
VUE 350 VB EC A21	450	A	od 73 do 91	11 470,00
VUE 550 VB EC A21	690	A	od 73 do 91	13 780,00

Typ	Wydajność [m³/h]	Klasa energetyczna	Sprawność odzysku ciepła [%]	Cena netto [PLN]
VUE 160 VB EC A14	200	A	od 76 do 92	9 210,00*
VUE 250 VB EC A14	290	A	od 78 do 90	10 370,00*
VUE 350 VB EC A14	450	A	od 73 do 91	10 950,00*
VUE 550 VB EC A14	690	A	od 73 do 91	13 260,00*

VUT VB EC – centrala stojąca z wymiennikiem przeciwprądowym

Centrala wentylacyjna

- materiał obudowy: stal ocynkowana z powłoką polimerową
- sposób montażu: podłogowy lub ścienny
- króćce: pionowe
- wymiennik: przeciwprądowy
- materiał wymiennika: polistyren
- efektywność rekuperacji: do 94%

- wentylatory: EC
- filtry: nawiew F7 (G4, F7 w wersji VUT 250 VB EC) /wywiew G4
- by-pass
- automatyka: A21/A14
- sterowanie za pomocą smartfonu, tabletu oraz innych urządzeń mobilnych w centralach z automatyką A21
- możliwość podpięcia paneli sterujących A25, A22, A22 WiFi w centralach z automatyką A21
- VUT 250 VB EC A21 wersja wykonania: lewa (L)/prawa (R)



VUT 160/350/550 VB EC A21



VUT 250 VB EC A21



NOWOŚĆ

Dane techniczne, cena katalogowa netto

Typ	Wydajność [m³/h]	Klasa energetyczna	Sprawność odzysku ciepła [%]	Cena netto [PLN]
VUT 160 VB EC A21	200	A+	od 85 do 93	8 690,00
VUT 250 VB EC A21	290	A+	od 85 do 94	9 840,00*
VUT 350 VB EC A21	450	A+	od 85 do 92	10 420,00
VUT 550 VB EC A21	690	A+	od 84 do 92	12 730,00

Typ	Wydajność [m³/h]	Klasa energetyczna	Sprawność odzysku ciepła [%]	Cena netto [PLN]
VUT 160 VB EC A14	200	A+	od 85 do 93	7 530,00*
VUT 250 VB EC A14	290	A+	od 85 do 94	8 690,00*
VUT 350 VB EC A14	450	A+	od 85 do 92	9 260,00*
VUT 550 VB EC A14	690	A+	od 84 do 92	11 580,00*

VUE HB/HBE EC – centrala stojąca z wymiennikiem przeciwprądowym entalpicznym

Centrala wentylacyjna

- materiał obudowy: stal ocynkowana
- sposób montażu: podłogowy lub ścienny
- króćce: poziome
- wymiennik: przeciwprądowy entalpiczny
- materiał wymiennika: polistyren
- efektywność rekuperacji: do 92%

- wentylatory: EC
- wbudowana nagrzewnica elektryczna w wersji VUT HBE EC A21
- filtry: nawiew G4, F7/wywiew G4
- by-pass
- automatyka: A21
- sterowanie za pomocą smartfonu, tabletu oraz innych urządzeń mobilnych
- możliwość podpięcia paneli sterujących A25, A22, A22 WiFi

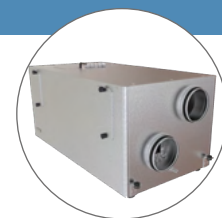

Dane techniczne, cena katalogowa netto

Typ	Wydajność [m³/h]	Klasa energetyczna	Sprawność odzysku ciepła [%]	Cena netto [PLN]
VUE 300 HB EC A21	380	A	od 74 do 89	10 310,00
VUE 400 HB EC A21	540	A	od 78 do 89	11 470,00
VUE 700 HB EC A21	830	A	od 74 do 89	14 220,00

Typ	Wydajność [m³/h]	Klasa energetyczna	Sprawność odzysku ciepła [%]	Cena netto [PLN]
VUE 300 HBE EC A21	380	A	od 74 do 89	11 470,00
VUE 400 HBE EC A21	540	A	od 78 do 89	12 630,00
VUE 700 HBE EC A21	830	A	od 74 do 89	15 380,00

VUT HB/HBE EC – centrala stojąca z wymiennikiem przeciwprądowym

Centrala wentylacyjna

- materiał obudowy: stal ocynkowana
- sposób montażu: podłogowy lub ścienny
- króćce: poziome
- wymiennik: przeciwprądowy
- materiał wymiennika: polistyren
- efektywność rekuperacji: do 98%

- wentylatory: EC
- wbudowana nagrzewnica elektryczna w wersji VUT HBE EC A21
- filtry: nawiew G4, F7/wywiew G4
- by-pass
- automatyka: A21
- sterowanie za pomocą smartfonu, tabletu oraz innych urządzeń mobilnych
- możliwość podpięcia paneli sterujących A25, A22, A22 WiFi

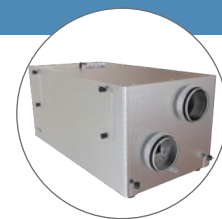

Dane techniczne, cena katalogowa netto

Typ	Wydajność [m³/h]	Klasa energetyczna	Sprawność odzysku ciepła [%]	Cena netto [PLN]
VUT 300 HB EC A21	380	A+	od 80 do 98	9 260,00
VUT 400 HB EC A21	540	A+	od 84 do 98	10 420,00
VUT 700 HB EC A21	830	A+	od 80 do 98	13 170,00

Typ	Wydajność [m³/h]	Klasa energetyczna	Sprawność odzysku ciepła [%]	Cena netto [PLN]
VUT 300 HBE EC A21	380	A+	od 80 do 98	10 420,00
VUT 400 HBE EC A21	540	A+	od 84 do 98	11 580,00
VUT 700 HBE EC A21	830	A+	od 80 do 98	14 330,00

VUT PB EC – centrala podwieszana z wymiennikiem przeciwprądowym



Centrala wentylacyjna

- materiał obudowy: stal ocynkowana
- sposób montażu: podwieszany
- króćce: poziome
- wymiennik: przeciwprądowy
- materiał wymiennika: polistyren
- efektywność rekuperacji: do 94%
- wentylatory: EC
- filtry: nawiew F7/wywiew G4
- by-pass
- automatyka: A21
- sterowanie za pomocą smartfonu, tabletu oraz innych urządzeń mobilnych
- możliwość podpięcia paneli sterujących A25, A22, A22 WiFi
- wersja wykonania: lewa (L)/prawa (R)



Dane techniczne, cena katalogowa netto

Typ	Wydajność [m³/h]	Klasa energetyczna	Sprawność odzysku ciepła [%]	Cena netto [PLN]	Typ	Wydajność [m³/h]	Klasa energetyczna	Sprawność odzysku ciepła [%]	Cena netto [PLN]
VUT 160 PB EC A21	190	A+	od 82 do 94	9 260,00	VUT 350 PB EC A21	410	A	od 80 do 91	10 420,00

VUTR VE EC – centrala stojąca z wymiennikiem obrotowym

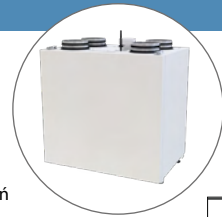

Centrala wentylacyjna

- materiał obudowy: stal ocynkowana z powłoką polimerową
- sposób montażu: podłogowy lub ścienny
- króćce: pionowe
- wymiennik: obrotowy
- materiał wymiennika: aluminium
- efektywność rekuperacji: do 90%
- wentylatory: EC
- wbudowana nagrzewnica elektryczna
- filtry: nawiew G4, F7 (F7 w wersji VUTR280VEEC) /wywiew G4
- automatyka: A21
- sterowanie za pomocą smartfonu, tabletu oraz innych urządzeń mobilnych
- możliwość podpięcia paneli sterujących A25, A22, A22 WiFi



Dane techniczne, cena katalogowa netto

Typ	Wydajność [m³/h]	Klasa energetyczna	Sprawność odzysku ciepła [%]	Cena netto [PLN]
VUTR 280 VE EC A21	300	A	od 81 do 90	10 420,00
VUTR 400 VE EC A21	440	A	od 76 do 85	11 000,00
VUTR 600 VE EC A21	670	A	od 81 do 89	13 320,00

VUTR PE EC – centrala podwieszana z wymiennikiem obrotowym



Centrala wentylacyjna

- materiał obudowy: stal ocynkowana
- sposób montażu: podwieszany
- króćce: poziome
- wymiennik: obrotowy
- materiał wymiennika: aluminium
- efektywność rekuperacji: do 87%
- wentylatory: EC
- wbudowana nagrzewnica elektryczna
- filtry: nawiew G4, F7/wywiew G4
- automatyka: A21
- sterowanie za pomocą smartfonu, tabletu oraz innych urządzeń mobilnych
- możliwość podpięcia paneli sterujących A25, A22, A22 WiFi
- wersja wykonania: lewa (L)/prawa (R)

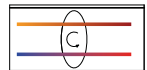

Dane techniczne, cena katalogowa netto

Typ	Wydajność [m³/h]	Klasa energetyczna	Sprawność odzysku ciepła [%]	Cena netto [PLN]
VUTR 250 PE EC A21	310	A	od 71 do 87	11 000,00
VUTR 350 PE EC A21	430	A	od 72 do 87	12 730,00
VUTR 650 PE EC A21	710	A	od 80 do 87	16 210,00

VUT PBE/PBW EC – centrala podwieszana z wymiennikiem przeciwprądowym



Centrala wentylacyjna

- materiał obudowy: stal ocynkowana
- sposób montażu: podwieszany
- króćce: poziome
- wymiennik: przeciwprądowy
- materiał wymiennika: polistyren
- efektywność rekuperacji: do 90%
- wentylatory: EC
- nagrzewnica wbudowana: wodna (W)/elektryczna (E)
- filtry: nawiew G4/wywiew G4
- by-pass
- automatyka: A21
- sterowanie za pomocą smartfonu, tabletu oraz innych urządzeń mobilnych
- możliwość podpięcia paneli sterujących A25, A22, A22 WiFi
- wersja wykonania: lewa (L)/prawa (R)



Dane techniczne, cena katalogowa netto

Typ	Wydajność [m³/h]	Klasa energetyczna	Sprawność odzysku ciepła [%]	Cena netto [PLN]	Typ	Wydajność [m³/h]	Klasa energetyczna	Sprawność odzysku ciepła [%]	Cena netto [PLN]
VUT 300 PBE EC A21 DTV	340	A	od 78 do 90	11 540,00	VUT 550 PBW EC A21 DTV	620	A	od 78 do 90	14 690,00*
VUT 550 PBE EC A21 DTV	620	A	od 78 do 90	13 120,00	VUT 900 PBW EC A21 DTV	1040	A	od 75 do 88	19 420,00*
VUT 900 PBE EC A21 DTV	1040	A	od 75 do 88	17 840,00					

A25, A22, A22 WiFi – panele sterujące kompatybilne z automatyką A21

Panel sterujący

- A25 - przewodowy panel LCD do central z automatyką A21
- A22 - przewodowy panel do central z automatyką A21
- A22 WiFi - bezprzewodowy panel do central z automatyką A21

Dane techniczne, cena katalogowa netto

Typ	Napięcie [V]	Natężenie prądu [A]	Klasa bezpieczeństwa	Cena netto [PLN]
A25	12-32	0,1 (przy 24V)	IP20	839,00
A22	24	0,025	IP40	524,00
A22 WiFi	1~230	0,012	IP40	628,00

A25



A22



A22 WiFi



VUT 100 P mini A3 – centrala podwieszana z wymiennikiem krzyżowym

Centrala wentylacyjna

- materiał obudowy: aluminium ocynkowane
- sposób montażu: podwieszany
- króćce: poziome
- wymiennik: krzyżowy
- materiał wymiennika: plastik
- efektywność rekuperacji: do 76%
- wentylatory: AC
- filtry: nawiew G4/wywiew G4
- automatyka: trójstopniowy regulator obrotów

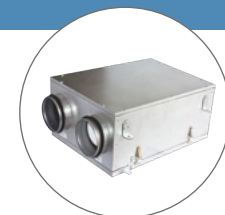

Dane techniczne, cena katalogowa netto

Typ	Wydajność [m³/h]	Klasa energetyczna	Sprawność odzysku ciepła [%]	Cena netto [PLN]
VUT 100 P mini A3	106	D	od 65 do 76	2 990,00



VUT 300 H2/V2 mini EC – centrala stojąca z wymiennikiem krzyżowym

Centrala wentylacyjna

- materiał obudowy: stal ocynkowana z powłoką polimerową
- sposób montażu: podłogowy lub ścienny
- króćce: poziome (H)/pionowe (V)
- wymiennik: krzyżowy
- materiał wymiennika: polistyren
- efektywność rekuperacji: do 79%
- wentylatory: EC
- filtry: nawiew G4, F7/wywiew G4
- automatyka: z panelem dotykowym A14



Dane techniczne, cena katalogowa netto

Typ	Wydajność [m³/h]	Klasa energetyczna	Sprawność odzysku ciepła [%]	Cena netto [PLN]
VUT 300 H2 mini EC A14	300	A	od 55 do 79	6 790,00
VUT 300 V2 mini EC A14	300	A	od 55 do 79	6 790,00



Centrale klimatyzacyjno-wentylacyjne AIRVENTS to urządzenia o wydajności do 8 000 m³/h, dostępne w optymalnych konfiguracjach:

- w wersjach: podwieszanej (P) i stojącej z króćcami poziomymi (H) oraz pionowymi (V)
- każda z wersji dostępna zarówno w wariantcie z wymiennikiem przeciwprądowym (CF) jak i obrotowym (R)
- z zestawem akcesoriów pozwalającym na dowolną konfigurację urządzenia (wybrane zestawy na str. 6-11)
- w wykonaniu wewnętrznym jak i zewnętrznym
- z automatyką CAREL umożliwiającą wybór dwóch paneli sterowania (A32 i opcjonalnie A30)



Dlaczego warto wybrać



2300 typów konfiguracji modeli wg indywidualnych potrzeb



Wiele modeli dostępnych na stanie magazynowym "od ręki"

Ponad **1000 modeli** dostępnych w plikach DWG



Centrale przed wysłaniem do klienta przechodzą szczegółową kontrolę jakościową – **przeгляд zerowy**

Szkolenia produktowe dla profesjonalistów



Kompleksowa oferta niezbędnych **akcesoriów**

Wsparcie naszego **Działu Technicznego** - indywidualny dobór odpowiedniej centrali



Wygodne podłączenie centrali do szafy sterującej – **plug & play**

Sprawdź na: www.airvents.pl

RP – centrala podwieszana z wymiennikiem obrotowym

Centrala wentylacyjna

- materiał obudowy: stal alucynkowa
- sposób montażu: podwieszany
- króćce: poziome
- wymiennik: obrotowy
- materiał wymiennika: aluminium
- efektywność rekuperacji: do 95%

- wentylatory: EC
- nagrzewnica: wodna (HW)/elektryczna (HE)
- filtry: nawiew F7/wywiew F7
- automatyka: A31
- możliwość podpięcia paneli sterujących A32, A30
- wersja wykonania: lewa (L)/prawa (R)



Dane techniczne, cena katalogowa netto



PODSTAWOWA KONFIGURACJA CENTRAL Z AKCESORIAMI								Wydajność [m ³ /h]	Cena zestawu netto [PLN]	Zawartość zestawu
Centrala wentylacyjna		Panel sterujący		Nagrzewnica elektryczna/wodna		Zestaw przepustnic z silownikami				
	Cena netto [PLN]		Cena netto [PLN]		Cena netto [PLN]		Cena netto [PLN]			
AV02 RP 1500 A31	21 600,00*	A32	1 670,00	-	-	RRV P500x300-TF230x1	2 260,00	1700	25 530,00	
AV02 RP 2500 A31	26 300,00*	A32	1 670,00	-	-	RRV P500x300-TF230x1	2 260,00	2400	30 230,00	
AV02 RP 1500 A31	21 600,00*	A32	1 670,00	HE 500x300-5,1-1 A	2 610,00*	RRV P500x300-TF230x1	2 260,00	1700	28 140,00	
AV02 RP 2500 A31	26 300,00*	A32	1 670,00	HE 500x300-9,0-3 A	3 770,00*	RRV P500x300-TF230x1	2 260,00	2300	34 000,00	
AV02 RP 1500 A31	21 600,00*	A32	1 670,00	HW 500x300-2 A31	2 930,00*	RRV P500x300-TF230x1	2 260,00	1700	28 460,00	
AV02 RP 2500 A31	26 300,00*	A32	1 670,00	HW 500x300-2 A31	2 930,00*	RRV P500x300-TF230x1	2 260,00	2200	33 160,00	

CFP – centrala podwieszana z wymiennikiem przeciwprądowym

Centrala wentylacyjna

- materiał obudowy: stal alucynkowa
- sposób montażu: podwieszany
- króćce: poziome
- wymiennik: przeciwprądowy
- materiał wymiennika: polistyren
- efektywność rekuperacji: do 99%
- wentylatory: EC
- nagrzewnica: wodna (HW)/elektryczna (HE)
- filtry: nawiew F7/wywiew F7
- by-pass
- automatyka: A31
- możliwość podpięcia paneli sterujących A32, A30
- wersja wykonania: lewa (L)/prawa (R)



Dane techniczne, cena katalogowa netto







PODSTAWOWA KONFIGURACJA CENTRAL Z AKCESORIAMI								Wydajność [m³/h]	Cena zestawu netto [PLN]	Zawartość zestawu
Centrala wentylacyjna		Panel sterujący		Nagrzewnica elektryczna/wodna		Zestaw przepustnic z silownikami				
	Cena netto [PLN]		Cena netto [PLN]		Cena netto [PLN]		Cena netto [PLN]			
AV02 CFP 1500 A31	21 590,00	A32	1 670,00	-	-	RRV P600x350-TF230x1	2 300,00	1700	25 560,00	
AV02 CFP 2500 A31	24 790,00	A32	1 670,00	-	-	RRV P600x350-TF230x1	2 300,00	2400	28 760,00	
AV03 CFP 3500 A31	30 990,00	A32	1 670,00	-	-	RRV P600x350-TF230x1	2 300,00	3400	34 960,00	
AV07 CFP 5000 A31	53 990,00	A32	1 670,00	-	-	RRV P800x500-LF230x2	3 830,00*	4500	59 490,00	
AV07 CFP 6000 A31	54 990,00	A32	1 670,00	-	-	RRV P800x500-LF230x2	3 830,00*	7000	60 490,00	
AV02 CFP 1500 A31	21 590,00	A32	1 670,00	HE 600x350-5,1-1 A	2 930,00	RRV P600x350-TF230x1	2 300,00	1700	28 490,00	
AV02 CFP 2500 A31	24 790,00	A32	1 670,00	HE 600x350-9,0-3 A	4 080,00	RRV P600x350-TF230x1	2 300,00	2300	32 840,00	
AV03 CFP 3500 A31	30 990,00	A32	1 670,00	HE 600x350-12,0-3 A	4 290,00	RRV P600x350-TF230x1	2 300,00	3300	39 250,00	
AV07 CFP 5000 A31	53 990,00*	A32	1 670,00	HE 800x500-24,0-3 A	7 460,00*	RRV P800x500-LF230x2	3 830,00*	4400	66 950,00	
AV07 CFP 6000 A31	54 990,00*	A32	1 670,00	HE 800x500-24,0-3 A	7 460,00*	RRV P800x500-LF230x2	3 830,00*	6600	67 950,00	
AV02 CFP 1500 A31	21 590,00	A32	1 670,00	HW 600x350-2 A31	3 200,00	RRV P600x350-TF230x1	2 300,00	1700	28 760,00	
AV02 CFP 2500 A31	24 790,00	A32	1 670,00	HW 600x350-2 A31	3 200,00	RRV P600x350-TF230x1	2 300,00	2300	31 960,00	
AV03 CFP 3500 A31	30 990,00	A32	1 670,00	HW 600x350-2 A31	3 200,00	RRV P600x350-TF230x1	2 300,00	3200	38 160,00	
AV07 CFP 5000 A31	53 990,00*	A32	1 670,00	HW 800x500-2 A31	4 820,00*	RRV P800x500-LF230x2	3 830,00*	4200	64 310,00	
AV07 CFP 6000 A31	54 990,00*	A32	1 670,00	HW 800x500-2 A31	4 820,00*	RRV P800x500-LF230x2	3 830,00*	6400	65 310,00	



Centrala wentylacyjna

- materiał obudowy: stal alucynkowa
- sposób montażu: stojąca
- króćce: poziome
- wymiennik: przeciwprądowy
- materiał wymiennika: polistyren
- efektywność rekuperacji: do 98%
- wentylatory: EC
- nagrzewnica: wodna (HW)/elektryczna (HE)
- filtry: nawiew F7/wywiew F7
- by-pass
- automatyka: A31
- możliwość podpięcia paneli sterujących A32, A30
- wersja wykonania: lewa (L)/prawa (R)

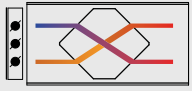
Dane techniczne, cena katalogowa netto

PODSTAWOWA KONFIGURACJA CENTRAL Z AKCESORIAMI								Wydajność [m³/h]	Cena zestawu netto [PLN]	Zawartość zestawu
Centrala wentylacyjna		Panel sterujący		Nagrzewnica elektryczna/wodna		Zestaw przepustnic z siłownikami				
	Cena netto [PLN]		Cena netto [PLN]		Cena netto [PLN]		Cena netto [PLN]			
AV02 CFH 1500 A31	23 800,00	A32	1 670,00	-	-	RRV H600x350-TF230x1	2 360,00	1700	27 830,00	
AV02 CFH 2500 A31	26 900,00	A32	1 670,00	-	-	RRV H600x350-TF230x1	2 360,00	2200	30 930,00	
AV03 CFH 3500 A31	35 200,00	A32	1 670,00	-	-	RRV H700x400-LF230x1	2 780,00	3400	39 650,00	
AV07 CFH 5000 A31	43 500,00	A32	1 670,00	-	-	RRV H1000x500-LF230x2	3 940,00	4000	49 100,00	
AV07 CFH 6000 A31	45 800,00	A32	1 670,00	-	-	RRV H1000x500-LF230x2	3 940,00	6000	51 410,00	
AV02 CFH 1500 A31	23 800,00	A32	1 670,00	HE 600x350-5,1-1 A	2 930,00	RRV H600x350-TF230x1	2 360,00	1700	30 760,00	
AV02 CFH 2500 A31	26 900,00	A32	1 670,00	HE 600x350-9,0-3 A	4 080,00	RRV H600x350-TF230x1	2 360,00	2100	35 010,00	
AV03 CFH 3500 A31	35 200,00	A32	1 670,00	HE 700x400-12,0-3 A (+nóżki N100-4)	4 790,00	RRV H700x400-LF230x1	2 780,00	3400	44 440,00	
AV07 CFH 5000 A31	43 500,00	A32	1 670,00	HE 1000x500-24,0-3 A	7 700,00	RRV H1000x500-LF230x2	3 940,00	3900	56 810,00	
AV07 CFH 6000 A31	45 800,00	A32	1 670,00	HE 1000x500-24,0-3 A	7 700,00	RRV H1000x500-LF230x2	3 940,00	5800	59 110,00	
AV02 CFH 1500 A31	23 800,00	A32	1 670,00	HW 600x350-2 A31 (+nóżki N100-4)	3 490,00	RRV H600x350-TF230x1	2 360,00	1700	31 320,00	
AV02 CFH 2500 A31	26 900,00	A32	1 670,00	HW 600x350-2 A31 (+nóżki N100-4)	3 490,00	RRV H600x350-TF230x1	2 360,00	2100	34 420,00	
AV03 CFH 3500 A31	35 200,00	A32	1 670,00	HW 700x400-2 A31 (+nóżki N100-4)	4 540,00	RRV H700x400-LF230x1	2 780,00	3300	44 190,00	
AV07 CFH 5000 A31	43 500,00	A32	1 670,00	HW 1000x500-2 A31	6 010,00	RRV H1000x500-LF230x2	3 940,00	3800	55 120,00	
AV07 CFH 6000 A31	45 800,00	A32	1 670,00	HW 1000x500-2 A31	6 010,00	RRV H1000x500-LF230x2	3 940,00	5700	57 420,00	

RH – centrala stojąca z wymiennikiem obrotowym

Centrala wentylacyjna

- materiał obudowy: stal alucynkowa
- sposób montażu: stojąca
- króćce: poziome
- wymiennik: obrotowy
- materiał wymiennika: aluminium
- efektywność rekuperacji: do 95%
- wentylatory: EC
- nagrzewnica: wodna (HW)/elektryczna (HE)
- filtry: nawiew F7/wywiew F7
- automatyka: A31
- możliwość podpięcia paneli sterujących A32, A30
- wersja wykonania: lewa (L)/prawa (R)



Dane techniczne, cena katalogowa netto

PODSTAWOWA KONFIGURACJA CENTRAL Z AKCESORIAMI								Wydajność [m³/h]	Cena zestawu netto [PLN]	Zawartość zestawu
Centrala wentylacyjna	Panel sterujący		Nagrzewnica elektryczna/wodna		Zestaw przepustnic z silownikami					
	Cena netto [PLN]		Cena netto [PLN]		Cena netto [PLN]		Cena netto [PLN]			
AV02 RH 1500 A31	21 800,00	A32	1 670,00	-	-	RRV H600x350-TF230x1	2 360,00	1800	25 830,00	
AV02 RH 2500 A31	27 400,00	A32	1 670,00	-	-	RRV H600x350-TF230x1	2 360,00	2400	31 430,00	
AV03 RH 3500 A31	32 800,00	A32	1 670,00	-	-	RRV H700x400-LF230x1	2 780,00	3800	37 250,00	
AV07 RH 5000 A31	40 900,00	A32	1 670,00	-	-	RRV H1000x500-LF230x2	3 940,00	4700	46 510,00	
AV07 RH 6000 A31	44 300,00	A32	1 670,00	-	-	RRV H1000x500-LF230x2	3 940,00	6900	49 910,00	
AV02 RH 1500 A31	21 800,00	A32	1 670,00	HE 600x350-5,1-1 A	2 930,00	RRV H600x350-TF230x1	2 360,00	1800	28 760,00	
AV02 RH 2500 A31	27 400,00	A32	1 670,00	HE 600x350-9,0-3 A	4 080,00	RRV H600x350-TF230x1	2 360,00	2300	35 510,00	
AV03 RH 3500 A31	32 800,00	A32	1 670,00	HE 700x400-12,0-3 A (+nóżki N100-4)	4 790,00	RRV H700x400-LF230x1	2 780,00	3800	42 040,00	
AV07 RH 5000 A31	40 900,00	A32	1 670,00	HE 1000x500-24,0-3 A	7 770,00	RRV H1000x500-LF230x2	3 940,00	4500	54 280,00	
AV07 RH 6000 A31	44 300,00	A32	1 670,00	HE 1000x500-24,0-3 A	7 770,00	RRV H1000x500-LF230x2	3 940,00	6200	57 680,00	
AV02 RH 1500 A31	21 800,00	A32	1 670,00	HW 600x350-2 A31 (+nóżki N100-4)	3 490,00	RRV H600x350-TF230x1	2 360,00	1800	29 320,00	
AV02 RH 2500 A31	27 400,00	A32	1 670,00	HW 600x350-2 A31 (+nóżki N100-4)	3 490,00	RRV H600x350-TF230x1	2 360,00	2300	34 920,00	
AV03 RH 3500 A31	32 800,00	A32	1 670,00	HW 700x400-2 A31 (+nóżki N100-4)	4 540,00	RRV H700x400-LF230x1	2 780,00	3700	41 790,00	
AV07 RH 5000 A31	40 900,00	A32	1 670,00	HW 1000x500-2 A31	6 010,00	RRV H1000x500-LF230x2	3 940,00	4400	52 520,00	
AV07 RH 6000 A31	44 300,00	A32	1 670,00	HW 1000x500-2 A31	6 010,00	RRV H1000x500-LF230x2	3 940,00	6900	55 920,00	





CFV – centrala stojąca z wymiennikiem przeciwprądowym

Centrala wentylacyjna

- materiał obudowy: stal alucynkowa
- sposób montażu: stojąca
- króćce: pionowe
- wymiennik: przeciwprądowy
- materiał wymiennika: polistyren
- efektywność rekuperacji: do 99%
- wentylatory: EC
- nagrzewnica wbudowana: wodna (HW)/elektryczna (HE)
- filtry: nawiew F7/wywiew F7
- by-pass
- automatyka: A31
- możliwość podpięcia paneli sterujących A32, A30
- wersja wykonania: lewa (L)/prawa (R)

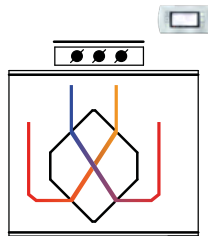
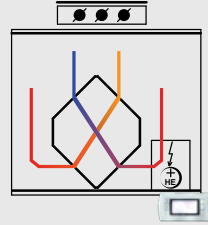
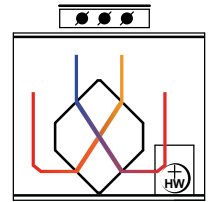

Dane techniczne, cena katalogowa netto

PODSTAWOWA KONFIGURACJA CENTRAL Z AKCESORIAMI							Wydajność [m³/h]	Cena zestawu netto [PLN]	Zawartość zestawu
Centrala wentylacyjna	Panel sterujący		Nagrzewnica elektryczna/wodna	Zestaw przepustnic z silownikami					
 Cena netto [PLN]	 Cena netto [PLN]				Cena netto [PLN]				
AV02 CFV 1500 A31	24 900,00*	A32	1 670,00	-	RRV V600x300-TF230x1	2 300,00	1700	28 870,00	
AV02 CFV 2500 A31	28 300,00*	A32	1 670,00	-	RRV V600x300-TF230x1	2 300,00	2200	32 270,00	
AV03 CFV 3500 A31	34 600,00*	A32	1 670,00	-	RRV V600x300-TF230x1	2 300,00	3400	38 570,00	
AV07 CFV 5000 A31	46 900,00*	A32	1 670,00	-	RRV V1000x400-LF230x2	3 980,00*	4000	52 550,00	
AV07 CFV 6000 A31	48 900,00*	A32	1 670,00	-	RRV V1000x400-LF230x2	3 980,00*	6000	54 550,00	
AV02 CFV 1500 HE A31	27 800,00	A32	1 670,00	wbudowana	RRV V600x300-TF230x1	2 300,00	1700	31 770,00	
AV02 CFV 2500 HE A31	32 300,00*	A32	1 670,00	wbudowana	RRV V600x300-TF230x1	2 300,00	2200	36 270,00	
AV03 CFV 3500 HE A31	38 900,00*	A32	1 670,00	wbudowana	RRV V600x300-TF230x1	2 300,00	3300	42 870,00	
AV07 CFV 5000 HE A31	50 600,00*	A32	1 670,00	wbudowana	RRV V1000x400-LF230x2	3 980,00*	3900	56 250,00	
AV07 CFV 6000 HE A31	52 800,00*	A32	1 670,00	wbudowana	RRV V1000x400-LF230x2	3 980,00*	5900	58 450,00	
AV02 CFV 1500 HW A31	28 900,00*	A32	1 670,00	wbudowana	RRV V600x300-TF230x1	2 300,00	1700	32 870,00	
AV02 CFV 2500 HW A31	33 600,00	A32	1 670,00	wbudowana	RRV V600x300-TF230x1	2 300,00	2100	37 570,00	
AV03 CFV 3500 HW A31	40 400,00*	A32	1 670,00	wbudowana	RRV V600x300-TF230x1	2 300,00	3200	44 370,00	
AV07 CFV 5000 HW A31	51 900,00*	A32	1 670,00	wbudowana	RRV V1000x400-LF230x2	3 980,00*	3800	57 550,00	
AV07 CFV 6000 HW A31	54 800,00*	A32	1 670,00	wbudowana	RRV V1000x400-LF230x2	3 980,00*	5700	60 450,00	

RV – centrala stojąca z wymiennikiem obrotowym

Centrala wentylacyjna

- materiał obudowy: stal alucynkowa
- sposób montażu: stojąca
- króćce: pionowe
- wymiennik: obrotowy
- materiał wymiennika: aluminium
- efektywność rekuperacji: do 96%
- wentylatory: EC
- nagrzewnica wbudowana: wodna (HW)/elektryczna (HE)
- filtry: nawiew F7/wywiew F7
- automatyka: A31
- możliwość podpięcia paneli sterujących A32, A30
- wersja wykonania: lewa (L)/prawa (R)



Dane techniczne, cena katalogowa netto

PODSTAWOWA KONFIGURACJA CENTRAL Z AKCESORIAMI							Wydajność [m³/h]	Cena zestawu netto [PLN]	Zawartość zestawu
Centrala wentylacyjna	Panel sterujący		Nagrzewnica elektryczna/wodna	Zestaw przepustnic z siłownikami					
Cena netto [PLN]	Cena netto [PLN]				Cena netto [PLN]				
AV01 RV 800 A31	17 100,00*	A32	1 670,00	-	KRV 250 + TF230 (2 komplety)	3 286,00	900	22 056,00	
AV01 RV 1200 A31	20 900,00*	A32	1 670,00	-	KRV 250 + TF230 (2 komplety)	3 286,00	1400	25 856,00	
AV02 RV 1500 A31	23 000,00*	A32	1 670,00	-	RRV V500x250-TF230x1	2 300,00	1700	26 970,00	
AV02 RV 2500 A31	29 300,00*	A32	1 670,00	-	RRV V500x250-TF230x1	2 300,00	2400	33 270,00	
AV03 RV 3500 A31	36 400,00*	A32	1 670,00	-	RRV V600x300-TF230x1	2 300,00	3900	40 370,00	
AV07 RV 5000 A31	45 300,00*	A32	1 670,00	-	RRV V1000x350-LF230x2	3 870,00*	4700	50 840,00	
AV07 RV 6000 A31	48 500,00*	A32	1 670,00	-	RRV V1000x350-LF230x2	3 870,00*	7400	54 040,00	
AV01 RV 800 HE A31	18 800,00*	A32	1 670,00	wbudowana	KRV 250 + TF230 (2 komplety)	3 130,00	900	23 600,00	
AV01 RV 1200 HE A31	22 900,00*	A32	1 670,00	wbudowana	KRV 250 + TF230 (2 komplety)	3 130,00	1300	27 700,00	
AV02 RV 1500 HE A31	25 300,00	A32	1 670,00	wbudowana	RRV V500x250-TF230x1	2 300,00	1700	29 270,00	
AV02 RV 2500 HE A31	31 500,00*	A32	1 670,00	wbudowana	RRV V500x250-TF230x1	2 300,00	2400	35 470,00	
AV03 RV 3500 HE A31	39 300,00*	A32	1 670,00	wbudowana	RRV V600x300-TF230x1	2 300,00	3800	43 270,00	
AV07 RV 5000 HE A31	52 900,00*	A32	1 670,00	wbudowana	RRV V1000x350-LF230x2	3 870,00*	4600	58 440,00	
AV07 RV 6000 HE A31	56 600,00*	A32	1 670,00	wbudowana	RRV V1000x350-LF230x2	3 870,00*	7200	62 140,00	
AV01 RV 800 HW A31	19 700,00*	A32	1 670,00	wbudowana	KRV 250 + TF230 (2 komplety)	3 130,00	800	24 500,00	
AV01 RV 1200 HW A31	23 800,00*	A32	1 670,00	wbudowana	KRV 250 + TF230 (2 komplety)	3 130,00	1300	28 600,00	
AV02 RV 1500 HW A31	26 400,00*	A32	1 670,00	wbudowana	RRV V500x250-TF230x1	2 300,00	1700	30 370,00	
AV02 RV 2500 HW A31	32 600,00	A32	1 670,00	wbudowana	RRV V500x250-TF230x1	2 300,00	2300	36 570,00	
AV03 RV 3500 HW A31	40 400,00*	A32	1 670,00	wbudowana	RRV V600x300-TF230x1	2 300,00	3500	44 370,00	
AV07 RV 5000 HW A31	54 900,00*	A32	1 670,00	wbudowana	RRV V1000x350-LF230x2	3 870,00*	4400	60 440,00	
AV07 RV 6000 HW A31	58 400,00*	A32	1 670,00	wbudowana	RRV V1000x350-LF230x2	3 870,00*	7000	63 940,00	

*towar dostępny na indywidualne zamówienie

MPA E – centrala nawiewna



Centrala wentylacyjna

- materiał obudowy: stal ocynkowana
- sposób montażu: podwieszany, podłogowy lub ścienny
- króćce: poziome
- wentylatory: AC
- automatyka: z panelem sterowania A16
- filtr: nawiew G4
- nagrzewnica wbudowana: elektryczna (E)

Dane techniczne, cena katalogowa netto

Typ	Wydajność [m³/h]	Moc nagrzewnicy [kW]	Maksymalna moc centrali [kW]	Cena netto [PLN]
MPA 800 E1 A16	800	3,3	3,55	8 390,00*
MPA 2500 E3 A16	2500	18,0	18,65	12 590,00*

* DOSTĘPNE DO WYCZERPANIA ZAPASÓW

MPA W – centrala nawiewna



Centrala wentylacyjna

- materiał obudowy: stal ocynkowana
- sposób montażu: podwieszany, podłogowy lub ścienny
- króćce: poziome
- wentylatory: AC
- automatyka: z panelem sterowania A13
- filtr: nawiew G4
- nagrzewnica wbudowana: wodna (W)

Dane techniczne, cena katalogowa netto

Typ	Wydajność [m³/h]	Maksymalna moc centrali [kW]	Cena netto [PLN]	Typ	Wydajność [m³/h]	Maksymalna moc centrali [kW]	Cena netto [PLN]
MPA 800 W A13	750	0,25	12 590,00*	MPA 2500 W A13	2150	0,65	15 740,00*
MPA 1200 W A13	1200	0,41	13 640,00*				

* DOSTĘPNE DO WYCZERPANIA ZAPASÓW

Centrala	NAWIEW			WYWIEW			CENA NETTO/KOMPLET [PLN]
	Kod filtra	Typ	Cena netto [PLN]	Kod filtra	Typ	Cena netto [PLN]	
VUT 160 VB EC A21/A11/A14	SF 285x195x10 F7	minipleat F7	65,00	SF 285x195x10 G4	minipleat G4	60,00	125,00
VUT 250 VB EC R/L A21/A14	UF 340x170x48 G4	minipleat G4	93,00*	UF 340x170x48 G4	minipleat G4	93,00*	186,00*
VUT 350 VB EC A21/A11/A14	UF 500x196x40 F7	minipleat F7	138,00	UF 500x196x40 G4	minipleat G4	126,00	264,00
VUT 550 VB EC A21/A11/A14	UF 630x198x40 F7	minipleat F7	136,00	UF 630x198x40 G4	minipleat G4	124,00	260,00
VUT 300 HB/HBE EC A21 ¹⁾	UF 484x178x48 G4	minipleat G4	123,00	UF 484x178x48 G4	minipleat G4	123,00	385,00
	UF 484x178x48 F7	minipleat F7	139,00				
VUT 400 HB/HBE EC A21 ¹⁾	UF 600x205x48 G4	minipleat G4	144,00	UF 600x205x48 G4	minipleat G4	144,00	461,00
	UF 600x205x48 F7	minipleat F7	173,00				
VUT 700 HB/HBE EC A21 ¹⁾	UF 784x253x48 G4	minipleat G4	236,00	UF 784x253x48 G4	minipleat G4	236,00	727,00
	UF 784x253x48 F7	minipleat F7	255,00				
VUT 160 PB EC A21/A11/A14	UF 403x253x48 F7	minipleat F7	148,00	UF 403x253x48 G4	minipleat G4	139,00	287,00
VUT 350 PB EC A21/A11/A14	UF 253x603x48 F7	minipleat F7	177,00	UF 253x603x48 G4	minipleat G4	153,00	330,00
VUTR 280 V/VE EC A21	UF 400x196x40 F7	minipleat F7	116,00	UF 400x196x40 G4	minipleat G4	108,00	224,00
VUTR 400 V/VE EC A21 ¹⁾	UF 436x196x40 G4	minipleat G4	112,00	UF 436x196x40 G4	minipleat G4	112,00	347,00
	UF 436x196x40 F7	minipleat F7	123,00				
VUTR 600 V/VE EC A21 ¹⁾	UF 536x220x40 G4	minipleat G4	139,00	UF 536x220x40 G4	minipleat G4	139,00	434,00
	UF 536x220x40 F7	minipleat F7	156,00				
VUTR 250 P/PE EC A21 ¹⁾	UF 260x220x48 G4	minipleat G4	122,00	UF 260x220x48 G4	minipleat G4	122,00	376,00
	UF 260x220x48 F7	minipleat F7	132,00				
VUTR 350 P/PE EC A21 ¹⁾	UF 320x235x48 G4	minipleat G4	141,00	UF 320x235x48 G4	minipleat G4	141,00	433,00
	UF 320x235x48 F7	minipleat F7	151,00				
VUTR 650 P/PE EC A21 ¹⁾	UF 378x295x48 G4	minipleat G4	155,00	UF 378x295x48 G4	minipleat G4	155,00	477,00
	UF 378x295x48 F7	minipleat F7	167,00				
VUT/VUE 180 P5B EC A21/A14 ¹⁾	SF 214x186x18 G4	minipleat G4	69,00	SF 214x186x18 G4	minipleat G4	69,00	231,00
	SF 214x186x48 F7	minipleat F7	93,00				
VUT/VUE 300 V2/H2 mini EC A21/A14 ¹⁾	SF 240x184x40 G4	minipleat G4	78,00	SF 240x184x40 G4	minipleat G4	78,00	260,00
	SF 240x184x40 F7	minipleat F7	104,00*				
VUT 300 PBE EC A21	UFK 208x236x27 G4	kieszeniowy G4	77,00	UFD 440x128x20 G4	kasetowy G4	58,00	135,00
VUT 550 PBE/W EC A21	UFK 392x236x27 G4	kieszeniowy G4	100,00	UFD 782x128x20 G4	kasetowy G4	72,00	172,00
VUT 900 PBE/W EC A21	UFK 647x274x27 G4	kieszeniowy G4	130,00	UFD 647x274x20 G4	kasetowy G4	79,00	209,00
VUTR 900 EH/WH EC	UFK 700x333x27 G4	kieszeniowy G4	126,00	UFD 700x332x48 G4	kasetowy G4	112,00	238,00
VUTR 1200 EH/WH EC	UFK 700x423x27 G4	kieszeniowy G4	137,00	UFD 700x410x48 G4	kasetowy G4	117,00	254,00
VUTR 1500-2000 EH/WH EC	UFK 800x477x27 G4	kieszeniowy G4	137,00	UFD 800x477x47 G4	kasetowy G4	128,00	265,00
VUT 100 P mini	UF 055	plaski G4	30,00*	UF 055	plaski G4	30,00*	60,00

¹⁾ Dwustopniowa filtracja na nawiewie.



filtr minipleat



filtr kieszeniowy

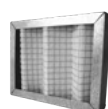

filtr kasetowy

*towar dostępny na indywidualne zamówienie

FILTRY DO CENTRAL WENTYLACYJNYCH AIRVENTS

Centrala		Kod filtra	Ilość sztuk w komplecie (nawiew + wywiew)	Typ	Cena netto/szt. [PLN]	CENA NETTO/KOMPLET [PLN]
CFH	AV02 1500, 2500	UF 196x384x40 F7	6	minipleat F7	114,00	684,00
	AV03 3500	UF 403x253x48 F7	6	mienipleat F7	148,00	888,00
	AV07 5000, 6000	UF 253x603x48 F7	10	mienipleat F7	177,00	1770,00
RH	AV02 1500, 2500	UF 196x384x40 F7	8	minipleat F7	114,00	912,00
	AV03 3500	UF 196x384x40 F7	12	minipleat F7	114,00	1368,00
	AV07 5000, 6000	UF 253x603x48 F7	8	minipleat F7	177,00	1416,00
CFV	AV02 1500, 2500	UF 196x384x40 F7	6	minipleat F7	114,00	684,00
	AV03 3500	UF 403x253x48 F7	6	minipleat F7	148,00	888,00
	AV07 5000, 6000	UF 253x603x48 F7	8	minipleat F7	177,00	1416,00
RV	AV01 800, 1200	UF 253x603x48 F7	2	minipleat F7	177,00	354,00
	AV02 1500, 2500	UF 403x253x48 F7	4	minipleat F7	148,00	592,00
	AV03 3500	UF 196x384x40 F7	12	minipleat F7	114,00	1368,00
	AV07 5000, 6000	UF 253x603x48 F7	8	minipleat F7	177,00	1416,00
CFP	AV02 1500, 2500	UF 196x384x40 F7	6	minipleat F7	114,00	684,00
	AV03 3500	UF 253x603x48 F7	4	minipleat F7	177,00	708,00
	AV07 5000, 6000	UF 253x603x48 F7	6	minipleat F7	177,00	1062,00
RP	AV02 1500, 2500	UF 500x196x40 F7	6	minipleat F7	138,00	828,00

FILTRY DO CENTRAL WENTYLACYJNYCH NAWIEWNYCH

Model	Kod filtra	Wymiary filtra [mm]	Typ	CENA NETTO [PLN]
VPA 100-125	UF 022	335x322x70	kasetowy G4	91,00
VPA 150	UF 023	397x364x70	kasetowy G4	102,00
VPA 200-250	UF 024	439x428x70	kasetowy G4	108,00
VPA 315	UF 025	475x470x70	kasetowy G4	117,00
MPA 800-1200	UF 001	442x275x46	kasetowy G4	80,00
MPA 1800-2500	UF 002	545x390x46	kasetowy G4	106,00
MPA 3200-3500	UF 003	653x440x46	kasetowy G4	114,00
MPA 5000	UF 004	868x573x27	kieszonowy G4	185,00

FILTRY DO CENTRAL WENTYLACYJNYCH

Centrala	Kod filtra	Ilość sztuk w komplecie (nawiew + wywiew)	Typ	Cena netto/szt. [PLN]	CENA NETTO/KOMPLET [PLN]
VUT 1500 PB EC A21	UF 196x384x40 F7	6	minipleat F7	114,00	684,00
VUT 2500 PB EC A21	UF 196x384x40 F7	6	minipleat F7	114,00	684,00
VUT 3500 PB EC A21	UF 253x603x48 F7	4	minipleat F7	177,00	708,00
VUT 1500-2500 P/PE/PW EC	UF 196x384x40 F7	6	minipleat F7	114,00	684,00
VUT 3500 P/PE/PW EC	UF 253x603x48 F7	4	minipleat F7	177,00	708,00



filtr minipleat



filtr kieszeniowy

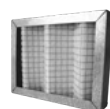

filtr kasetowy

FILTRY DO STARSZYCH MODELI CENTRAL WENTYLACYJNYCH

Model	Nawiew				Wywiew				CENA NETTO/KOMPLET [PLN]
	Kod filtra	Wymiary filtra [mm]	Typ	Cena netto [PLN]	Kod filtra	Wymiar filtra [mm]	Typ	Cena netto [PLN]	
VUT 300 E2V EC/ VUT300-2 E2V EC	UF 056	330x112x17	kieszonowy G4	70,00*	UF 056	330x112x17	kieszonowy G4	70,00*	140,00
VUT 200-300 H/V MINI EC	UF 005	240x184x40	kasetowy G4	58,00	UF 005	240x184x40	kasetowy G4	58,00	116,00
VUT 200-300 H/V MINI	UF 005	240x184x40	kasetowy G4	58,00	UF 005	240x184x40	kasetowy G4	58,00	116,00
VUT/ VUE 100 P MINI	UF 055	205x198	filtr płaski G4	30,00*	UF 055	205x198	filtr płaski G4	30,00*	60,00
VUT 300 H/EH EC ECO	UF 057	511x177x48	kieszonowy G4	120,00	UF 058	511x177x48	kasetowy G4	74,00	194,00
VUT 400 H/EH EC ECO	UF 059	625x215x48	kieszonowy G4	122,00	UF 060	625x215x47	kasetowy G4	86,00	208,00
VUT 900 H/EH EC ECO	UF 061	896x293x48	kasetowy G4	112,00	UF 061	896x293x48	kasetowy G4	112,00	224,00
VUTR 400 EH/WH EC	UFK 392x236x27 G4	392x236x27	kieszonowy G4	100,00	UF 035	330x600x48	kasetowy G4	103,00	203,00
VUT 800 H EC	UF 008	768x280x48	kasetowy G4	105,00*	UF 008	768x280x48	kasetowy G4	105,00*	210,00
VUT 1000 H	UF 009	450x295x48	kasetowy G4	82,00*	UF 009	450x295x48	kasetowy G4	82,00*	164,00
VUT 2000 H	UF 011	750x295x48	kasetowy G4	99,00*	UF 011	750x295x48	kasetowy G4	99,00*	198,00
VUT 300-600 EH/WH/EC	UF 013	438x215x48	kasetowy G4	79,00 *	UF 013	438x215x48	kasetowy G4	79,00*	158,00
VUT 800/1000 EH/WH	UF 017	550x254x48	kasetowy G4	87,00*	UF 017	550x254x48	kasetowy G4	87,00	174,00
VUT 1500/2000 EH/WH	UF 021	781x274x48	kasetowy G4	105,00 *	UF 021	781x274x48	kasetowy G4	105,00*	210,00
VUT 2000 PE/PW EC	UF 032	708x480x48	kasetowy G4	125,00*	UF 032	708x480x48	kasetowy G4	125,00*	250,00
VUT 3000 PE/PW EC	UF 033	827x741x48	kasetowy G4	153,00*	UF 033	827x741x48	kasetowy G4	153,00*	306,00
VUT 350 PE EC	UFK 208x236x27 G4	208x236x27	kieszonowy G4	77,00	UFD 440x128x20G4	440x128x20	kasetowy G4	58,00	135,00
VUT 600 PE/PW EC	UFK 392x236x27 G4	392x236x27	kieszonowy G4	100,00	UFD 782x128x20G4	783x128x20	kasetowy G4	72,00	172,00
VUT 1000 PE/ PW EC	UFK 647x274x27 G4	649x274x27	kieszonowy G4	130,00	UFD 647x274x20G4	647x274x20	kasetowy G4	79,00	209,00
VUT/VUE 270 V5B EC ¹⁾	SF 264x182x18 G4	264x182x18	minipleat G4	70,00	SF 264x182x18G4	264x182x18	minipleat G4	70,00	229,00
	SF 264x182x18 F8	264x182x18	minipleat F8	89,00					
VUT 250 VB EC A21/A14 ¹⁾	SF 417x200x18 G4	417x200x18	minipleat G4	86,00	SF 417x200x18 G4	417x200x18	minipleat G4	86,00	283,00
	SF 417x184x18 F7	417x184x18	minipleat F7	111,00					

FILTRY DO MODUŁU FILTRACYJNEGO

Model	Kod filtra	NAWIEW	
		Typ	Cena netto [PLN]
FB K2 200 G4/F8	SF 270x590x47 G4	minipleat G4	328,00*
	SF 270x590x47 F8	minipleat F8	383,00*
FB K2 200 G4/F8/C	SF 270x590x47 G4	minipleat G4	328,00*
	SF 270x590x47 C	minipleat węglowy	532,00*
FB K2 200 G4/F8	SF 270x590x47 F8	minipleat F8	383,00*
	SF 270x590x47 H13	minipleat H13	485,00*
FB K2 200 G4/H13/C	SF 270x590x47 G4	minipleat G4	328,00*
	SF 270x590x47 C	minipleat węglowy	532,00*
	SF 270x590x47 H13	minipleat H13	485,00*

¹⁾ Dwustopniowa filtracja na nawiewie.

filtr minipleat



filtr kieszeniowy

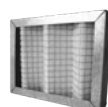

filtr kasetowy



filtr typu minipleat

*towar dostępny na indywidualne zamówienie

TT



Informacje podstawowe:

- silnik na łożyskach kulkowych
- obudowa z tworzywa sztucznego
- regulacja za pomocą regulatorów tyrystorowych lub przełączników biegu wentylatora
- do montażu poziomego lub pionowego

Cechy charakterystyczne:

- montaż w układzie równoległym lub szeregowym
- dostępne w wersji: z opóźnieniem czasowym (T)
- bezpośredni dostęp do silnika

Dane techniczne, cena katalogowa netto

Typ	Średnica przyłączenia [mm]	Wydajność [m³/h]	Poziom ciśnienia akustycznego [dB(A)/3 m]	Klasa energetyczna	Cena netto [PLN]
TT 100	100	145 187	27 36	C	264,00
TT 125	125	220 280	28 37	B	286,00
TT 125 S	125	240 320	31 42	C	320,00
TT 150	150	405 520	33 44	B	408,00
TT 160	160	405 520	33 44	B	408,00

Typ	Średnica przyłączenia [mm]	Wydajność [m³/h]	Poziom ciśnienia akustycznego [dB(A)/3 m]	Klasa energetyczna	Cena netto [PLN]
TT 100 T	100	145 187	27 36	C	308,00
TT 125 T	125	220 280	28 37	B	330,00
TT 125 ST	125	240 320	31 42	C	386,00
TT 150 T	150	405 520	33 44	B	440,00
TT 160 T	160	405 520	33 44	B	440,00

TT PRO



Informacje podstawowe:

- silnik na łożyskach kulkowych
- obudowa z tworzywa sztucznego
- regulacja za pomocą regulatorów tyrystorowych lub przełączników biegu wentylatora
- do montażu poziomego lub pionowego

Cechy charakterystyczne:

- montaż w układzie równoległym lub szeregowym
- bezpośredni dostęp do silnika

Dane techniczne, cena katalogowa netto

Typ	Średnica przyłączenia [mm]	Wydajność [m³/h]	Poziom ciśnienia akustycznego [dB(A)/3 m]	Klasa energetyczna	Cena netto [PLN]
TT PRO 100	100	180 245	27 32	C	431,00
TT PRO 125	125	240 350	29 34	B	456,00
TT PRO 150	125	415 565	32 44	B	520,00
TT PRO 160	150	415 565	32 44	B	545,00

Typ	Średnica przyłączenia [mm]	Wydajność [m³/h]	Poziom ciśnienia akustycznego [dB(A)/3 m]	Klasa energetyczna	Cena netto [PLN]
TT PRO 200	200	830 1040	39 45	B	647,00
TT PRO 250	250	1110 1400	44 51	-	999,00
TT PRO 315	315	1570 2050	41 52	-	1499,00

TT PRO EC



Informacje podstawowe:

- silnik na łożyskach kulkowych
- obudowa z tworzywa sztucznego
- regulacja płynna
- do montażu poziomego lub pionowego

Cechy charakterystyczne:

- silnik EC
- bezpośredni dostęp do silnika

Dane techniczne, cena katalogowa netto

Typ	Średnica przyłączenia [mm]	Wydajność [m³/h]	Poziom ciśnienia akustycznego [dB(A)/3 m]	Klasa energetyczna	Cena netto [PLN]
TT PRO 100 EC	100	300	47	B	613,00
TT PRO 125 EC	125	450	49	B	620,00
TT PRO 150 EC	150	600	46	B	636,00
TT PRO 160 EC	160	600	46	B	653,00

Typ	Średnica przyłączenia [mm]	Wydajność [m³/h]	Poziom ciśnienia akustycznego [dB(A)/3 m]	Klasa energetyczna	Cena netto [PLN]
TT PRO 200 EC	200	1040	49	-	724,00
TT PRO 250 EC	250	1285	53	-	1089,00
TT PRO 315 EC	315	1970	55	-	2 234,00



filtr mini-pleat

BOOST

Informacje podstawowe:

- silnik na łożyskach kulkowych
- obudowa z tworzywa sztucznego
- regulacja za pomocą przełączników biegów wentylatora (P3-1-300)
- do montażu poziomego lub pionowego

Cechy charakterystyczne:

- Silnik 3 - biegowy
- Wspornik mocujący dla modeli 355-400



Dane techniczne, cena katalogowa netto

Typ	Średnica przyłączenia [mm]	Wydajność [m³/h]	Poziom ciśnienia akustycznego [dB(A)/3 m]	Klasa energetyczna	Cena netto [PLN]	Typ	Średnica przyłączenia [mm]	Wydajność [m³/h]	Poziom ciśnienia akustycznego [dB(A)/3 m]	Klasa energetyczna	Cena netto [PLN]
BOOST200	200	752/978/1140	37/40/42	-	660,00	BOOST400	400	2677/3136/3350	40/42/43	-	2090,00
BOOST355	355	2090/2296/2485	38/38/43	-	1990,00						

BOOST EC

Informacje podstawowe:

- silnik na łożyskach kulkowych
- obudowa z tworzywa sztucznego
- płynna regulacja
- do montażu poziomego lub pionowego

- montaż w układzie równoległym lub szeregowym
- silnik EC
- Wspornik mocujący dla modeli 355-400



Cechy charakterystyczne:

Dane techniczne, cena katalogowa netto

Typ	Średnica przyłączenia [mm]	Wydajność [m³/h]	Poziom ciśnienia akustycznego [dB(A)/3 m]	Klasa energetyczna	Cena netto [PLN]	Typ	Średnica przyłączenia [mm]	Wydajność [m³/h]	Poziom ciśnienia akustycznego [dB(A)/3 m]	Klasa energetyczna	Cena netto [PLN]
BOOST200EC	200	1250	50	-	1 700,00*	BOOST-355MAX EC	355	4630	60	-	4 700,00*
BOOST-315MAX EC	315	3250	55	-	4 200,00*	BOOST400EC	400	5700	60	-	5 900,00*
BOOST355EC	355	3685	55	-	4 100,00*						

AKCESORIA DO WENTYLATORÓW BOOST/BOOST EC

Typ	Nazwa	dedykowany do wentylatora	Cena netto [PLN]
KM-BSOOST 355	wspornik montażowy	BOOST355/EC	109,00
KM-BOOST 400	wspornik montażowy	BOOST400/EC	129,00

VK

Informacje podstawowe:

- silnik na łożyskach kulkowych
- obudowa z tworzywa sztucznego
- regulacja za pomocą regulatorów transformatorowych lub tyrystorowych
- do montażu poziomego lub pionowego

Cechy charakterystyczne:

- komplet zawiera uchwyty mocujące



Dane techniczne, cena katalogowa netto

Typ	Średnica przyłączenia [mm]	Wydajność [m³/h]	Poziom ciśnienia akustycznego [dB(A)/3 m]	Klasa energetyczna	Cena netto [PLN]	Typ	Średnica przyłączenia [mm]	Wydajność [m³/h]	Poziom ciśnienia akustycznego [dB(A)/3 m]	Klasa energetyczna	Cena netto [PLN]
VK 100	100	250	40	C	389,00	VK 200	200	780	46	B	555,00
VK 125	125	355	40	B	403,00	VK 250	250	1080	49	B	663,00
VK 150	150	460	42	B	459,00						

VKM

Informacje podstawowe:

- silnik na łożyskach kulkowych
- obudowa z blachy stalowej malowanej proszkowo
- regulacja za pomocą regulatorów transformatorowych lub tyrystorowych
- do montażu poziomego lub pionowego

Cechy charakterystyczne:

- komplet zawiera uchwyty mocujące
- dostępne w wersji:
 - z silnikiem o zwiększonej mocy (S)
 - z silnikiem o obniżonej mocy (Q)



Dane techniczne, cena katalogowa netto

Typ	Średnica przyłączenia [mm]	Wydajność [m³/h]	Poziom ciśnienia akustycznego [dB(A)/3 m]	Klasa energetyczna	Cena netto [PLN]
VKM 100	100	279	40	C	398,00
VKM 125	125	360	40	C	401,00
VKM 150	150	580	45	C	462,00
VKM 160	160	567	45	C	462,00
VKMS 160	160	690	48	C	592,00
VKM 200	200	1070	48	C	650,00

Typ	Średnica przyłączenia [mm]	Wydajność [m³/h]	Poziom ciśnienia akustycznego [dB(A)/3 m]	Klasa energetyczna	Cena netto [PLN]
VKMS 200	200	1150	49	-	678,00
VKM 250	250	1420	50	-	707,00
VKM 315	315	1440	52	-	765,00
VKMS 315	315	1920	54	-	993,00
VKM 355 Q	355	2250	58	-	2 081,00
VKM 450	450	5300	65	-	4 869,00

VKM EC

Informacje podstawowe:

- silnik na łożyskach kulkowych
- obudowa z blachy stalowej malowanej proszkowo
- regulacja płynna
- do montażu poziomego lub pionowego

Cechy charakterystyczne:

- silnik EC
- komplet zawiera uchwyty mocujące



Dane techniczne, cena katalogowa netto

Typ	Średnica przyłączenia [mm]	Wydajność [m³/h]	Poziom ciśnienia akustycznego [dB(A)/3 m]	Klasa energetyczna	Cena netto [PLN]
VKM 100 EC	100	345	44	B	749,00
VKM 125 EC	125	480	45	B	762,00
VKM 150 EC	150	700	48	B	909,00
VKM 160 EC	160	785	48	B	909,00

Typ	Średnica przyłączenia [mm]	Wydajność [m³/h]	Poziom ciśnienia akustycznego [dB(A)/3 m]	Klasa energetyczna	Cena netto [PLN]
VKM 200 EC	200	845	47	B	970,00
VKMS 200 EC	200	1010	48	B	1 208,00*
VKM 250 EC	250	1230	46	-	999,00
VKM 315 EC	315	1370	48	-	1 166,00

VKP EC

Informacje podstawowe:

- silnik na łożyskach kulkowych
- obudowa ze stali ocynkowanej
- płynna regulacja
- do montażu poziomego lub pionowego

Cechy charakterystyczne:

- silnik EC

**Klasa energetyczna: B



Dane techniczne, cena katalogowa netto

Typ	Wymiary przyłączenia [mm]		Wydajność [m³/h]	Poziom ciśnienia akustycznego [dB(A)/3 m]	Moc [W]	Cena netto [PLN]
	szer.	wys.				
VKP 300x150 M1 EC**	300	150	565	44	97	1 603,00*
VKP 300x150 L1 EC**	300	150	665	46	101	1 894,00*
VKP 400x200 M1 EC**	400	200	810	43	91	2 184,00*
VKP 400x200 L1 EC	400	200	1190	47	192	2 475,00*
VKP 500x250 M1 EC	500	250	1590	45	252	2 475,00*
VKP 500x250 L1 EC	500	250	2870	51	444	3 203,00*
VKP 500x300 L1 EC	500	300	3230	51	445	3 335,00*
VKP 600x300 M1 EC	600	300	2545	48	326	3 943,00*

Typ	Wymiary przyłączenia [mm]		Wydajność [m³/h]	Poziom ciśnienia akustycznego [dB(A)/3 m]	Moc [W]	Cena netto [PLN]
	szer.	wys.				
VKP 600x350 M1 EC	600	350	2815	49	361	5 822,00*
VKP 600x350 L3 EC	600	350	4290	55	1308	7 357,00*
VKP 700x400 M1 EC	700	400	5710	53	795	10 267,00*
VKP 700x400 L3 EC	700	400	6810	57	2748	10 969,00*
VKP 800x500 M3 EC	800	500	8395	60	2025	11 378,00*
VKP 800x500 L3 EC	800	500	8535	63	2925	11 658,00*
VKP 900x500 L3 EC	900	500	11190	66	3429	11 658,00*
VKP 1000x500 L3 EC	1000	500	11190	66	3429	12 358,00*

VKP

Informacje podstawowe:

- silnik na łożyskach kulkowych
- obudowa ze stali ocynkowanej
- regulacja za pomocą przelazcznikow biegow wentylatorow transformatorowych lub tyrystorowych
- do montazu poziomego lub pionowego

Cechy charakterystyczne:

- rodzaj silnika: jedno (E)



Dane techniczne, cena katalogowa netto

Typ	Wymiary przyłączenia [mm]		Wydajność [m³/h]	Poziom ciśnienia akustycznego [dB(A)/3 m]	Moc [W]	Cena netto [PLN]
	szer.	wys.				
VKP 2E 400x200	400	200	930	69	138	1 098,00
VKP 2E 500x250	500	250	1720	76	305	1 470,00
VKP 4E 500x300	500	300	1700	53	140	2 117,00

Typ	Wymiary przyłączenia [mm]		Wydajność [m³/h]	Poziom ciśnienia akustycznego [dB(A)/3 m]	Moc [W]	Cena netto [PLN]
	szer.	wys.				
VKP 4E 600x300	600	300	2470	55	220	2 766,00
VKP 4E 600x350	600	350	2950	67	470	4 089,00

TT Silent M

Informacje podstawowe:

- silnik na łożyskach kulkowych
- obudowa zewnętrzna ze stali malowanej proszkowo
- regulacja za pomocą przelazcznikow biegow wentylatora
- do montazu poziomego lub pionowego

Cechy charakterystyczne:

- izolowana obudowa
- bezpośredni dostęp do silnika
- montaż w układzie równoległym lub szeregowym



Dane techniczne, cena katalogowa netto

Typ	Średnica przyłączenia [mm]	Wydajność [m³/h]	Poziom ciśnienia akustycznego [dB(A)/3 m]	Klasa energetyczna	Cena netto [PLN]
TT Silent M-100	100	170 240	24 29	D	754,00
TT Silent M-125	125	230 340	23 28	D	809,00
TT Silent M-150	150	405 555	26 33	C	1 050,00
TT Silent M-160	160	405 555	26 33	C	1 050,00

Typ	Średnica przyłączenia [mm]	Wydajność [m³/h]	Poziom ciśnienia akustycznego [dB(A)/3 m]	Klasa energetyczna	Cena netto [PLN]
TT Silent M-200	200	810 1020	31 36	C	1 298,00
TT Silent M-250	250	1100 1400	34 38	-	2 270,00
TT Silent M-315	315	1570 2050	36 40	-	3 006,00

STREAM

Informacje podstawowe:

- silnik na łożyskach kulkowych
- obudowa z tworzywa sztucznego
- regulacja za pomocą przelazcznikow biegow wentylatora (P3-1-300)
- do montazu poziomego lub pionowego

Cechy charakterystyczne:

- izolowana obudowa
- montaż w układzie równoległym lub szeregowym



Dane techniczne, cena katalogowa netto

Typ	Średnica przyłączenia [mm]	Wydajność [m³/h]	Poziom ciśnienia akustycznego [dB(A)/3 m]	Klasa energetyczna	Cena netto [PLN]
STREAM 100/125	100/125	114/147/220 (100 mm) 164/216/320 (125 mm)	19/23/27 (100 mm) 20/22/28 (125 mm)	-	680,00

Typ	Średnica przyłączenia [mm]	Wydajność [m³/h]	Poziom ciśnienia akustycznego [dB(A)/3 m]	Klasa energetyczna	Cena netto [PLN]
STREAM 150/160	150/160	242/320/540	20/26/33	-	795,00

STREAM EC

Informacje podstawowe:

- silnik na łożyskach kulkowych
- obudowa z tworzywa sztucznego
- płynna regulacja
- do montazu poziomego lub pionowego

Cechy charakterystyczne:

- silnik EC
- izolowana obudowa
- montaż w układzie równoległym lub szeregowym



Dane techniczne, cena katalogowa netto

Typ	Średnica przyłączenia [mm]	Wydajność [m³/h]	Poziom ciśnienia akustycznego [dB(A)/3 m]	Klasa energetyczna	Cena netto [PLN]
STREAM 100/125 EC	100/125	295 (100 mm) 450 (125 mm)	31 (100 mm) 33 (125 mm)	-	1 500,00*

Typ	Średnica przyłączenia [mm]	Wydajność [m³/h]	Poziom ciśnienia akustycznego [dB(A)/3 m]	Klasa energetyczna	Cena netto [PLN]
STREAM 150/160 EC	150/160	600	38	-	1700,00*

*towar dostepny na indywidualne zamowienie

**parametry przy zasilaniu elektrycznym w ukkladzie gwiazda Y

VS EC

Informacje podstawowe:

- silnik na łożyskach kulkowych
- obudowa ze stali ocynkowanej
- płynna regulacja
- do montażu poziomego
- do wentylatora VS, VS EC należy zakupić jeden produkt z dostępnych wersji wyposażenia: VPG, VVG lub KN-VS

Cechy charakterystyczne:

- silnik EC
- izolowana obudowa
- zdejmowane panele boczne



Dane techniczne, cena katalogowa netto

Typ	Średnica przyłączenia [mm]	Wydajność [m³/h]	Poziom ciśnienia akustycznego [dB(A)/3 m]	Moc [W]	Cena netto [PLN]
VS 315 EC	315	2370/2252**	35	150	6 137,00*
VS 355 EC	355	3830/3639**	44	250	7 463,00*
VS 400 EC	400	5660/5377**	39	500	9 220,00*
VS 450 EC	450	6800/6460**	50	750	10 098,00*

Typ	Średnica przyłączenia [mm]	Wydajność [m³/h]	Poziom ciśnienia akustycznego [dB(A)/3 m]	Moc [W]	Cena netto [PLN]
VS 500 EC	500	10450/9928**	45	1320	11 563,00*
VS 560 EC	560	13600/12920**	50	2360	15 371,00*
VS 630 EC	630	16740/15903**	50	2750	16 974,00*

AKCESORIA DO WENTYLATORÓW VS EC

VPG

Do wentylatora VS, VS EC należy zakupić jeden produkt z dostępnych wersji wyposażenia: VPG, VVG lub KN-VS

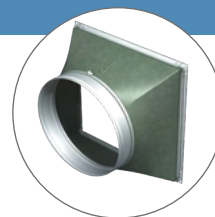

Dane techniczne, cena katalogowa netto

Typ	Nazwa	Dedykowany do wentylatora	Cena netto [PLN]
VPG 500/315	Elastyczny króciec antywibracyjny	VS 315 EC	396,00*
VPG 500/355		VS 355 EC	439,00*
VPG 670/400		VS 400 EC	470,00*
VPG 670/450		VS 450 EC	498,00*

Typ	Nazwa	Dedykowany do wentylatora	Cena netto [PLN]
VPG 670/500	Elastyczny króciec antywibracyjny	VS 500 EC	515,00*
VPG 800/560		VS 560 EC	571,00*
VPG 800/630		VS 630 EC	601,00*

VVG

Do wentylatora VS, VS EC należy zakupić jeden produkt z dostępnych wersji wyposażenia: VPG, VVG lub KN-VS

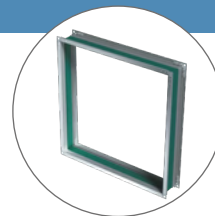

Dane techniczne, cena katalogowa netto

Typ	Nazwa	Dedykowany do wentylatora	Cena netto [PLN]
VVG 500x500	Elastyczny króciec antywibracyjny	VS 315 EC, VS 355 EC	351,00*
VVG 670x670		VS 400 EC, VS 450 EC, VS 500 EC	469,00*

Typ	Nazwa	Dedykowany do wentylatora	Cena netto [PLN]
VVG 800x800	Elastyczny króciec antywibracyjny	VS 560 EC, VS 630 EC	542,00*

VVG

Łączniki elastyczne prostokątne

- przeznaczone do eliminacji wibracji wentylatora lub innych urządzeń wentylacyjnych

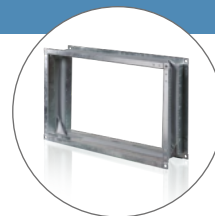

Dane techniczne, cena katalogowa netto

Typ	Wymiary kołnierza [mm]		Cena netto [PLN]
	szer.	wys.	
VVG 400x200	400	200	234,00*
VVG 500x250	500	250	288,00*
VVG 500x300	500	300	297,00*

Typ	Wymiary kołnierza [mm]		Cena netto [PLN]
	szer.	wys.	
VVG 600x300	600	300	303,00*
VVG 600x350	600	350	342,00
VVG 700x400	700	400	462,00*

*towar dostępny na indywidualne zamówienie

**wydajność przy przepływie powietrza prostopadle/równolegle

KN-VS

Do wentylatora VS, VS EC należy zakupić jeden produkt z dostępnych wersji wyposażenia: VPG, WG lub KN-VS

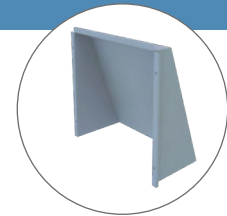

Dane techniczne, cena katalogowa netto

Typ	Nazwa	Dedykowany do wentylatora	Cena netto [PLN]
KN-VS 315-355	Okap zewnętrzny	VS 355 EC	352,00*
KN-VS 400-500		VS 400 EC, VS 450 EC, VS 500 EC	439,00*

Typ	Nazwa	Dedykowany do wentylatora	Cena netto [PLN]
KN-VS 560-630	Okap zewnętrzny	VS 560 EC, VS 630 EC	690,00*

KSK

Informacje podstawowe:

- silnik na łożyskach kulkowych
- obudowa stalowa

Cechy charakterystyczne:

- izolowana obudowa
- temperatura pracy do 120°C
- króćce z gumową uszczelką
- bezpośredni dostęp do silnika
- trójfazowe (D)



Dane techniczne, cena katalogowa netto

Typ	Średnica przyłączenia [mm]	Wydajność [m³/h]	Poziom ciśnienia akustycznego [dB(A)/3 m]	Moc [W]	Cena netto [PLN]
KSK 160-4D	160	730	41	180	2 835,00
KSK 200-4D	200	1650	45	750	3 570,00
KSK 250-4D	250	3500	51	1500	4 515,00

Typ	Średnica przyłączenia [mm]	Wydajność [m³/h]	Poziom ciśnienia akustycznego [dB(A)/3 m]	Moc [W]	Cena netto [PLN]
KSK 315-2D	315	4710	52	1225	5 460,00*
KSK 355-2D	355	6185	54	3145	7 140,00*
KSK 450-4D	450	7840	56	1350	9 450,00*

KSB

Informacje podstawowe:

- silnik na łożyskach kulkowych
- obudowa ze stali ocynkowanej
- regulacja za pomocą regulatorów transformatorowych lub tyrystorowych
- do montażu poziomego i pionowego

Cechy charakterystyczne:

- izolowana obudowa
- króćce z gumową uszczelką
- dostępne w wersji: z silnikiem o zwiększonej mocy (S)



Dane techniczne, cena katalogowa netto

Typ	Średnica przyłączenia [mm]	Wydajność [m³/h]	Poziom ciśnienia akustycznego [dB(A)/3 m]	Klasa energetyczna	Cena netto [PLN]
KSB 100	100	240	33	C	1 070,00
KSB 125	125	330	35	C	1 085,00
KSB 160	160	420	36	C	1 217,00

Typ	Średnica przyłączenia [mm]	Wydajność [m³/h]	Poziom ciśnienia akustycznego [dB(A)/3 m]	Klasa energetyczna	Cena netto [PLN]
KSB 200	200	730	38	B	1 550,00
KSB 200 S	200	950	41	B	1 689,00

KSB EC

Informacje podstawowe:

- silnik na łożyskach kulkowych
- obudowa ze stali ocynkowanej
- płynna regulacja
- do montażu poziomego i pionowego

Cechy charakterystyczne:

- silnik EC
- izolowana obudowa
- króćce z gumową uszczelką



Dane techniczne, cena katalogowa netto

Typ	Średnica przyłączenia [mm]	Wydajność [m³/h]	Poziom ciśnienia akustycznego [dB(A)/3 m]	Klasa energetyczna	Cena netto [PLN]
KSB 100 EC	100	278	32	C	1 825,00
KSB 125 EC	125	357	34	C	1 906,00
KSB 160 EC	160	425	35	B	2 051,00

Typ	Średnica przyłączenia [mm]	Wydajność [m³/h]	Poziom ciśnienia akustycznego [dB(A)/3 m]	Klasa energetyczna	Cena netto [PLN]
KSB 200 EC	200	700	37	B	2 491,00
KSB 250 EC	250	1145	40	B	2 785,00
KSB 315 EC	315	1260	42	-	3 224,00

*towar dostępny na indywidualne zamówienie
**wydajność przy przepływie powietrza prostopadle/równolegle

OV

Informacje podstawowe:

- silnik na łożyskach kulkowych
- obudowa z blachy stalowej z powłoką polimerową
- regulacja za pomocą regulatorów transformatorowych lub tyrystorowych

Cechy charakterystyczne:

- silnik z zewnętrznym wirnikiem
- rodzaj silnika: jednofazowe (E)



Dane techniczne, cena katalogowa netto

Typ	Wydajność [m³/h]	Poziom ciśnienia akustycznego [dB(A)/3 m]	Moc [W]	Cena netto [PLN]
OV 2E 200	860	48	55	539,00
OV 2E 250	1050	50	80	582,00
OV 4E 250	800	38	50	582,00
OV 2E 300	2230	53	145	597,00
OV 4E 300	1340	44	75	597,00
OV 4E 350	2500	46	140	682,00

Typ	Wydajność [m³/h]	Poziom ciśnienia akustycznego [dB(A)/3 m]	Moc [W]	Cena netto [PLN]
OV 4E 400	3580	53	180	734,00
OV 4E 450	4680	56	250	940,00
OV 4E 500	7060	58	420	1 150,00
OV 4E 550	8800	62	550	1 259,00

OV1

Informacje podstawowe:

- silnik na łożyskach kulkowych
- obudowa z blachy stalowej z powłoką polimerową
- regulacja za pomocą regulatorów transformatorowych lub tyrystorowych

Cechy charakterystyczne:

- silnik z zewnętrznym wirnikiem



Dane techniczne, cena katalogowa netto

Typ	Wydajność [m³/h]	Poziom ciśnienia akustycznego [dB(A)/3 m]	Moc [W]	Cena netto [PLN]
OV1 150	200	33	36	283,00
OV1 200	405	32	43	349,00

Typ	Wydajność [m³/h]	Poziom ciśnienia akustycznego [dB(A)/3 m]	Moc [W]	Cena netto [PLN]
OV1 250	1070	37	68	414,00
OV1 315	1700	42	110	561,00

VKOMz

Informacje podstawowe:

- obudowa ze stali ocynkowanej
- regulacja za pomocą regulatorów transformatorowych lub tyrystorowych
- do montażu poziomego lub pionowego

Cechy charakterystyczne:

- może być montowany bezpośrednio na ścianie
- komplet zawiera uchwyty mocujące

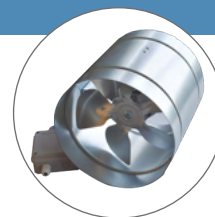

Dane techniczne, cena katalogowa netto

Typ	Wydajność [m³/h]	Poziom ciśnienia akustycznego [dB(A)/3 m]	Moc [W]	Cena netto [PLN]
VKOMz 150	200	33	36	231,00
VKOMz 200	405	32	43	253,00

Typ	Wydajność [m³/h]	Poziom ciśnienia akustycznego [dB(A)/3 m]	Moc [W]	Cena netto [PLN]
VKOMz 250	1070	37	68	341,00
VKOMz 315	1700	42	110	452,00

VKVz

Informacje podstawowe:

- silnik na łożyskach kulkowych
- obudowa z blachy stalowej ocynkowanej
- regulacja za pomocą regulatorów transformatorowych lub tyrystorowych

Cechy charakterystyczne:

- silnik z zewnętrznym wirnikiem
- pionowy wyrzut powietrza
- rodzaj silnika: jedno (E)/ trójfazowe (D)

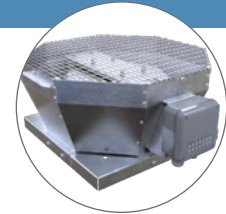

**Klasa Energetyczna: C

Dane techniczne, cena katalogowa netto

Typ	Wydajność [m³/h]	Poziom ciśnienia akustycznego [dB(A)/3 m]	Moc [W]	Cena netto [PLN]
VKVz 2E 190**	610	48	69	1 238,00
VKVz 2E 225**	915	51	123	1 310,00
VKVz 2E 250	1 450	54	184	1 455,00
VKVz 4E 310	2 265	47	141	2 190,00
VKVz 4D 310	2 300	47	155	2 191,00*
VKVz 4E 355	2 480	51	219	2 482,00
VKVz 4D 355	3 290	52	264	3 355,00*
VKVz 4E 400	3 950	55	457	3 937,00

Typ	Wydajność [m³/h]	Poziom ciśnienia akustycznego [dB(A)/3 m]	Moc [W]	Cena netto [PLN]
VKVz 4D 400	3 950	55	420	3 937,00*
VKVz 4E 450	6 180	58	749	4 505,00
VKVz 4D 450	5 920	57	755	4 505,00*
VKVz 6E 500	5 680	52	407	5 808,00
VKVz 4D 500	8 435	62	1527	5 808,00*
VKVz 4D 560	13 560	66	1970	9 454,00*
VKVz 6D 630	12 640	64	1110	13 085,00*
VKVz 6D 710	17 010	67	2583	17 450,00*

VKVz EC

Informacje podstawowe:

- silnik na łożyskach kulkowych
- obudowa z blachy stalowej ocynkowanej
- płynna regulacja

Cechy charakterystyczne:

- silnik EC
- pionowy wyrzut powietrza

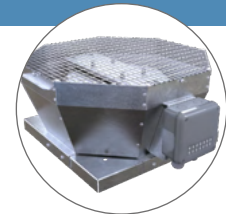

**Klasa Energetyczna: B



Dane techniczne, cena katalogowa netto

Typ	Wydajność [m³/h]	Poziom ciśnienia akustycznego [dB(A)/3 m]	Moc [W]	Cena netto [PLN]
VKVz 190 EC**	670	52	102	1 932,00*
VKVz 225 EC	1 290	47	101	2 078,00*
VKVz 250 EC	1 470	54	161	2 488,00*
VKVz 280 EC	2 330	48	182	3 190,00*
VKVz 310 EC	3 100	49	391	4 434,00*
VKVz 355 EC	3 830	51	669	4 857,00*

Typ	Wydajność [m³/h]	Poziom ciśnienia akustycznego [dB(A)/3 m]	Moc [W]	Cena netto [PLN]
VKVz 400 EC	5 380	58	526	6 801,00*
VKVz 450 EC	8 110	63	1323	9 024,00*
VKVz 500 EC	10 900	67	1350	11 802,00*
VKVz 560 EC	13 640	69	2412	13 879,00*
VKVz 630 EC	18 270	71	2973	16 658,00*

VKHz

Informacje podstawowe:

- silnik na łożyskach kulkowych
- obudowa z blachy stalowej ocynkowanej
- regulacja za pomocą regulatorów transformatorowych lub tyrystorowych

Cechy charakterystyczne:

- silnik z zewnętrznym wirnikiem
- poziomy wyrzut powietrza
- rodzaj silnika: jedno (E)/ trójfazowe (D)

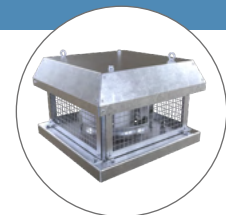

**Klasa Energetyczna: C

Dane techniczne, cena katalogowa netto

Typ	Wydajność [m³/h]	Poziom ciśnienia akustycznego [dB(A)/3 m]	Moc [W]	Cena netto [PLN]
VKHz 2E 190**	610	48	69	1 238,00
VKHz 2E 225**	915	51	123	1 310,00
VKHz 2E 250	1 450	54	184	1 456,00
VKHz 4E 310	2 265	47	141	2 191,00
VKHz 4D 310	2 300	47	155	2 191,00*
VKHz 4E 355	2 480	51	219	2 482,00
VKHz 4D 355	3 290	52	264	3 355,00*
VKHz 4E 400	3 950	55	457	3 937,00

Typ	Wydajność [m³/h]	Poziom ciśnienia akustycznego [dB(A)/3 m]	Moc [W]	Cena netto [PLN]
VKHz 4D 400	3 950	55	420	3 937,00*
VKHz 4E 450	6 180	58	749	4 505,00
VKHz 4D 450	5 920	57	755	4 505,00*
VKHz 6E 500	5 680	52	407	5 808,00
VKHz 4D 500	8 435	62	1527	5 808,00*
VKHz 4D 560	13 560	66	1970	9 454,00*
VKHz 6D 630	12 640	64	1110	13 085,00*
VKHz 6D 710	17 010	67	2583	17 450,00*

*towar dostępny na indywidualne zamówienie
**wydajność przy przepływie powietrza prostopadle/równolegle

VKHz EC

Informacje podstawowe:

- silnik na łożyskach kulkowych
- obudowa z blachy stalowej z powłoką polimerową
- płynna regulacja

Cechy charakterystyczne:

- silnik EC
- poziomy wyrzut powietrza

**Klasa Energetyczna: B

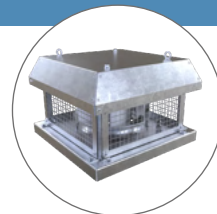

Dane techniczne, cena katalogowa netto

Typ	Wydajność [m³/h]	Poziom ciśnienia akustycznego [dB(A)/3 m]	Moc [W]	Cena netto [PLN]
VKHz 190 EC**	670	52	102	1 932,00*
VKHz 225 EC	1 290	47	101	2 078,00*
VKHz 250 EC	1 470	54	161	2 488,00*
VKHz 280 EC	2 330	48	182	3 190,00*
VKHz 310 EC	3 100	49	391	4 434,00*
VKHz 355 EC	3 830	51	669	4 857,00*

Typ	Wydajność [m³/h]	Poziom ciśnienia akustycznego [dB(A)/3 m]	Moc [W]	Cena netto [PLN]
VKHz 400 EC	5 380	58	526	6 801,00*
VKHz 450 EC	8 110	63	1323	9 024,00*
VKHz 500 EC	10 900	67	1350	11 802,00*
VKHz 560 EC	13 640	69	2412	13 879,00*
VKHz 630 EC	18 270	71	2973	16 658,00*

PODSTAWY DACHOWE DO WENTYLATORÓW VKV/Hz, VKV/Hz EC

Podstawy dachowe wyceniamy na indywidualne zapytanie.

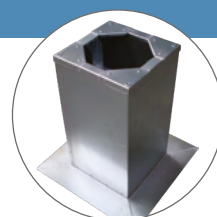

KKV (ZAWÓR ZWROTNY)

Typ	Wymiary [mm]					Waga [kg]	Cena netto [PLN]
	ØD	ØD1	ØD2	Ød	H		
KKV 220-225	183	213	235	7	115	1,0	225,00
KKV 250-315	256	285	306	7	156	1,7	294,00
KKV 355-500	402	438	464	9	220	3,5	503,00
KKV 560	569	605	638	10	300	7,3	630,00*

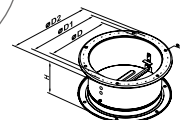

GKV (ŁĄCZNIK ELASTYCZNY)

Typ	Wymiary [mm]					Waga [kg]	Cena netto [PLN]
	ØD	ØD1	ØD2	Ød	L		
GKV 220-225	183	213	235	7	200	0,8	183,00
GKV 250-315	256	285	308	7	200	1,2	225,00
GKV 355-500	402	438	484	9	200	1,75	379,00
GKV 560	567	605	639	9	200	2,62	531,00*

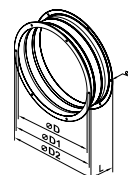
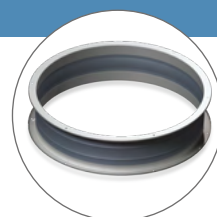

FKV (KOŁNIERZ MOCUJĄCY)

Typ	Wymiary [mm]					Waga [kg]	Cena netto [PLN]
	ØD	ØD1	ØD2	Ød	L		
FKV 220-225	183	213	235	7	40	0,34	77,00
FKV 250-315	256	285	306	7	40	0,52	99,00
FKV 355-500	402	438	464	9	40	1,05	197,00
FKV 560	569	605	639	9	40	1,6	239,00*

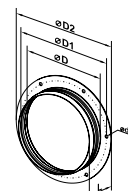
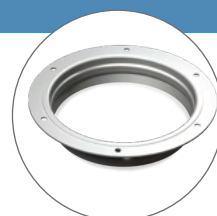

*towar dostępny na indywidualne zamówienie

**wydajność przy przepływie powietrza prostopadle/równolegle

VKMK

Informacje podstawowe:

- silnik na łożyskach kulkowych
- obudowa z blachy stalowej z powłoką polimerową
- regulacja za pomocą regulatorów transformatorowych lub tyrystorowych

Cechy charakterystyczne:

- silnik z zewnętrznym wirnikiem
- poziomy wyrzut powietrza
- króciec przyłączeniowy do kanału okrągłego



Dane techniczne, cena katalogowa netto

Typ	Wydajność [m³/h]	Poziom ciśnienia akustycznego [dB(A)/3 m]	Klasa energetyczna	Cena netto [PLN]
VKMK 150	555	47	B	766,00
VKMK 200	950	48	B	924,00

Typ	Wydajność [m³/h]	Poziom ciśnienia akustycznego [dB(A)/3 m]	Klasa energetyczna	Cena netto [PLN]
VKMK 250	1310	52	-	1005,00
VKMK 315	1880	54	-	1259,00

PODSTAWY DACHOWE DO WENTYLATORÓW VKMK

Podstawy dachowe wyceniamy na indywidualne zapytanie.

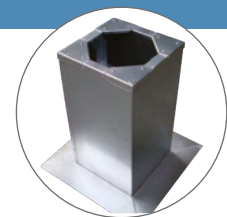

KAM

Informacje podstawowe:

- silnik na łożyskach kulkowych
- obudowa ze stali ocynkowanej
- regulacja za pomocą regulatorów tyrystorowych lub za pomocą przełącznika biegów wentylatora

Cechy charakterystyczne:

- silnik wyniesiony z potoku powietrza
- dodatkowy wirnik chłodzący silnik
- temperatura pracy do 90°C



Dane techniczne, cena katalogowa netto

Typ	Wydajność [m³/h]	Poziom ciśnienia akustycznego [dB(A)/3 m]	Moc [W]	Cena netto [PLN]
KAM 125	400	42	108	832,00
KAM 150	520	42	115	950,00
KAM 160	540	42	116	964,00

Typ	Wydajność [m³/h]	Poziom ciśnienia akustycznego [dB(A)/3 m]	Moc [W]	Cena netto [PLN]
KAM 125 ECO	350	37	32	1 050,00
KAM 150 ECO	450	39	43	1 115,00
KAM 150 ECO MAX	613	45	115	1 231,00
KAM 160 ECO	470	39	44	1 165,00

FFK

Kaseta filtracyjna FFK

Typ	Cena netto [PLN]
FFK 125	482,00
FFK 150	533,00
FFK 160	533,00

KFK

Kaseta filtracyjna z zaworem zwrotnym KFK

Typ	Cena netto [PLN]
KFK 125	666,00
KFK 150	733,00
KFK 160	733,00

GFK

Kaseta filtracyjna z zaworem zwrotnym GFK

Typ	Cena netto [PLN]
GFK 125	93,00
GFK 150	99,00
GFK 160	99,00

KFK + GFK = BY-PASS

SERIA STYLE



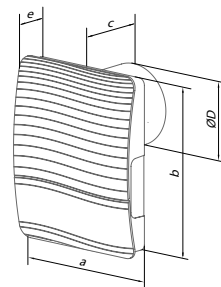

• bardzo niski poziom hałasu • wszystkie typy/średnice wyposażone w silnik na łożyskach kulkowych • klasa bezpieczeństwa IP45

Dane techniczne, wymiary

Kod	Wydajność [m³/h]	Moc [W]	Poziom ciśnienia akustycznego [dB(A)/3 m]	Max. ciśnienie [Pa]	Waga [kg]	a [mm]	b [mm]	c [mm]	e [mm]	ØD [mm]	
100 STYLE	97	9	25	44	0,55	175	221	77	39	99	8



Dostępne opcje, cena netto [PLN]

Typ	Cena netto [PLN]								
	100 STYLE	296,00	-	V	T	VT	TH	TP	L





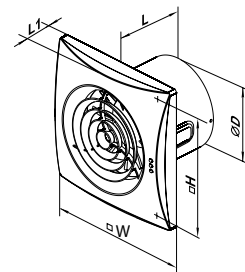

SERIA QUIET

• bardzo niski poziom hałasu • wyposażony w silnik na łożyskach kulkowych • klasa bezpieczeństwa IP44

Kod	Poziom obrotów	Wydajność [m³/h]	Moc [W]	Poziom ciśnienia akustycznego [dB(A)/3 m]	Max. ciśnienie [Pa]	Waga [kg]	W [mm]	H [mm]	L [mm]	L1 [mm]	ØD [mm]	
100 QUIET	-	97	7,5	25	43	0,55	158	136	81	26	99	10
125 QUIET	-	185	17	32	72	0,78	182	158	91	27	124	10
150 QUIET	max. min.	315 220	19 17	33 28	91	1,33	214	190	111	32	148	8



Dostępne opcje, cena netto [PLN]

Typ	Cena netto [PLN]							
	100 QUIET	237,00	252,00	268,00	311,00	370,00	+	+
125 QUIET	282,00	296,00	311,00	355,00	415,00	+	+	
150 QUIET	401,00	415,00	430,00	474,00	533,00	+	+	
100 QUIET SATIN	282,00	296,00	311,00	355,00	-	+	+	
100 QUIET BLACK	282,00	296,00	311,00	355,00	-	+	+	
100 QUIET CHROME	311,00	327,00	340,00	384,00	-	+	+	

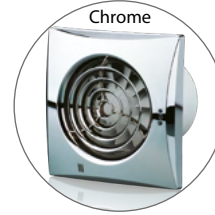

SERIA QUIET MILD DUO









• bardzo niski poziom hałasu • wszystkie typy/średnice wyposażone w dwubiegowy silnik na łożyskach kulkowych • klasa bezpieczeństwa IP45

Dane techniczne, wymiary

Kod	Poziom obrotów	Wydajność [m³/h]	Moc [W]	Poziom ciśnienia akustycznego [dB(A)/3 m]	Max. ciśnienie [Pa]	Waga [kg]	W [mm]	H [mm]	L [mm]	L1 [mm]	ØD [mm]	
100 QUIET MILD Duo	max. min.	90 60	7,5 4,0	25 22	50	0,55	158	136	81	26	99	10



Dostępne opcje, cena netto [PLN]

Typ	Cena netto [PLN]								
	100 QUIET MILD Duo	268,00	282,00	296,00	-	340,00	-	+	+

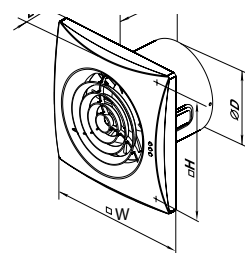

 - ilości kartonowe

-  standard (-)
-  wyłącznik sznurkowy (V)
-  timer (T)
-  czujnik wilgotności (H)
-  czujnik ruchu (TP)
-  łożyska kulkowe
-  żaluzja automatyczna
-  zawór zwrotny
-  niskie napięcie (12 V)

SERIA QUIET STYLE

• płaski dekoracyjny front • bardzo niski poziom hałasu • wyposażony w silnik na łożyskach kulkowych • klasa bezpieczeństwa IP45

Dane techniczne, wymiary

Kod	Wydajność [m³/h]	Moc [W]	Poziom ciśnienia akustycznego [dB(A)/3 m]	Max. ciśnienie [Pa]	Waga [kg]	ØD [mm]	W [mm]	L [mm]	L1 [mm]	
100 QUIET-Style	90	7,5	26	27	0,66	99	200	130	49	6

Dostępne opcje, cena netto [PLN]

Typ	Cena netto [PLN]							
100 QUIET-Style	268,00	-	296,00	-	340,00	-	+	+

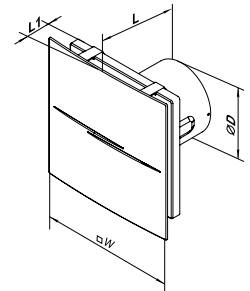

SERIA QUIET STYLE-A

• płaski dekoracyjny front ze szczotkowanego aluminium • bardzo niski poziom hałasu • wyposażony w silnik na łożyskach kulkowych • klasa bezpieczeństwa IP45

Dane techniczne, wymiary

Kod	Wydajność [m³/h]	Moc [W]	Poziom ciśnienia akustycznego [dB(A)/3 m]	Max. ciśnienie [Pa]	Waga [kg]	W [mm]	L [mm]	L1 [mm]	ØD [mm]	
100 QUIET STYLE-A	90	7,5	26	27	0,66	200	130	49	99	6

Dostępne opcje, cena netto [PLN]

Typ	Cena netto [PLN]						
100 QUIET STYLE-A	296,00	327,00	-	370,00	-	+	+

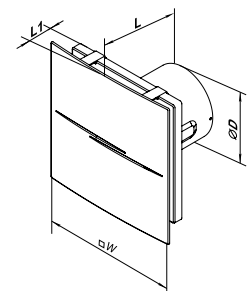

SERIA QUIET-S

• front z motywem dekoracyjnym • bardzo niski poziom hałasu • wyposażony w silnik na łożyskach kulkowych • klasa bezpieczeństwa IP45

Dane techniczne, wymiary

Kod	Wydajność [m³/h]	Moc [W]	Poziom ciśnienia akustycznego [dB(A)/3 m]	Max. ciśnienie [Pa]	Waga [kg]	ØD [mm]	W [mm]	L [mm]	L1 [mm]	
100 QUIET-S	99	7,5	24	44	0,58	99	175	123	42	7

Dostępne opcje, cena netto [PLN]

Typ	Cena netto [PLN]			
100 QUIET-S	268,00	296,00	340,00	+

standard (-)	wyłącznik sznurkowy (V)	timer (T)	czujnik wilgotności (H)	czujnik ruchu (TP)	łożyska kulkowe	załadunek automatyczny	zawór zwrotny	niskie napięcie (12V)
--------------	-------------------------	-----------	-------------------------	--------------------	-----------------	------------------------	---------------	-----------------------

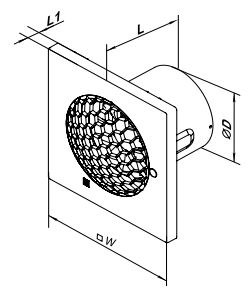

– ilości kartonowe







SERIA QUIETLINE-K

• cichy wentylator kanałowy z silnikiem na łożyskach kulkowych oraz z podstawą montażową • klasa bezpieczeństwa IPX4

Dane techniczne, wymiary

Kod	Wydajność [m³/h]	Moc [W]	Poziom ciśnienia akustycznego [dB(A)/3 m]	Max. ciśnienie [Pa]	Waga [kg]	L [mm]	k [mm]	ØD [mm]	
100 QUIETLINE-K	100	7,5	25	57	0,61	138	54	99	24
125 QUIETLINE-K	197	13	32	72	0,75	162	54	125	8
150 QUIETLINE-K	335	22	39	76	1,3	182	54	150	8

Dostępne opcje, cena netto [PLN]

Typ	Cena netto [PLN]							
		-	V	VT	TH	TP	L	-
100 QUIETLINE-K	163,00	-	-	-	-	-	+	-
125 QUIETLINE-K	209,00	-	-	-	-	-	+	-
150 QUIETLINE-K	296,00	-	-	-	-	-	+	-

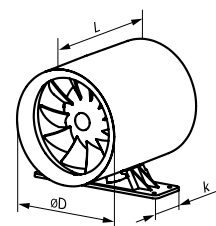









SERIA QUIETLINE-K DUO

• cichy wentylator kanałowy dwubiegowy z silnikiem na łożyskach kulkowych oraz z podstawą montażową • klasa bezpieczeństwa IPX4

Dane techniczne, wymiary

Kod	Poziom obrotów	Wydajność [m³/h]	Moc [W]	Poziom ciśnienia akustycznego [dB(A)/3 m]	Max. ciśnienie [Pa]	Waga [kg]	L [mm]	k [mm]	ØD [mm]	
100 QUIETLINE-K Duo	max. min.	100 75	7,5 4,5	25 22	57	0,61	138	54	99	24
125 QUIETLINE-K Duo	max. min.	197 145	13 10	32 29	71	0,75	162	54	125	8
150 QUIETLINE-K Duo	max. min.	335 250	22 19	39 36	120	1,3	182	54	150	8

Dostępne opcje, cena netto [PLN]

Typ	Cena netto [PLN]								
		-	V	T	VT	TH	TP	L	-
100 QUIETLINE-K Duo	193,00	-	-	-	-	-	-	+	-
125 QUIETLINE-K Duo	237,00	-	-	-	-	-	-	+	-
150 QUIETLINE-K Duo	327,00	-	-	-	-	-	-	+	-

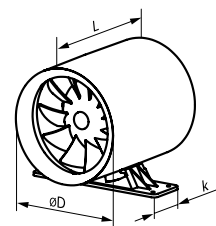

standard (-)



wyłącznik sznurkowy (V)



timer (T)



czujnik wilgotności (H)



czujnik ruchu (TP)



łożyska kulkowe



żaluzja automatyczna



zawór zwrotny



niskie napięcie (12 V)



ilości kartonowe

WENTYLATORY ODŚRODKOWE DO SYSTEMÓW JEDNORUROWYCH

VNV-1A 80 KV

Informacje podstawowe:

- silnik na łożyskach kulkowych
- obroty wentylatora dostosowują się do zmiennych oporów w instalacji wentylacyjnej
- filtr G4

Cechy charakterystyczne:

- regulacja za pomocą przełączników biegu wentylatora
- montaż podtynkowy
- płaski panel frontowy

Dane techniczne

Typ	Prędkości	Napięcie [V]	Moc [W]	Natężenie [A]	Max. wydajność [m³/h]	Poziom ciśnienia akustycznego [dB(A)/3 m]
VNV-1A 80 KV	1	220-240	15	0,12	35	27,0
	2		25	0,14	63	36,0

Dostępne opcje, cena netto [PLN]

Typ	Cena netto [PLN]					
		-	T	TR	I	H
VNV-1A 80 KV	1 150,00*	1 218,00*	1 251,00*	1 234,00*	1 286,00*	

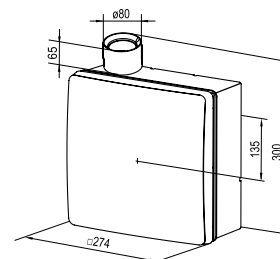

VN-1A 80

Informacje podstawowe:

- silnik na łożyskach kulkowych
- obroty wentylatora dostosowują się do zmiennych oporów w instalacji wentylacyjnej
- filtry G4

Cechy charakterystyczne:

- regulacja za pomocą przełączników biegu wentylatora
- montaż natynkowy
- płaski panel frontowy



Dane techniczne

Typ	Prędkości	Napięcie [V]	Moc [W]	Natężenie [A]	Max. wydajność [m³/h]	Poziom ciśnienia akustycznego [dB(A)/3 m]
VN-1A 80	1 2	220-240	15 25	0,12 0,14	35 63	27,0 36,0

Dostępne opcje, cena netto [PLN]

Typ	Cena netto [PLN]				
					
VN-1A 80	1 150,00*	1 218,00*	1 251,00*	1 234,00*	1 286,00*



standard



wyłącznik sznurkowy



timer



timer z regulacją



czujnik wilgotności

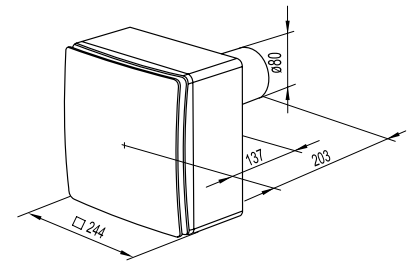

FB K2

Antysmogowy moduł filtracyjny

- do oczyszczenia powietrza w systemach okrągłych kanałów wentylacyjnych
- przeznaczony do montażu naściennego lub sufitowego przy pomocy wsporników montażowych
- możliwość wymiany wkładów filtracyjnych: G4, F8, H13, węglowy.



Dane techniczne, cena katalogowa netto

Typ	Klasa filtrów	Cena netto [PLN]	Typ	Klasa filtrów	Cena netto [PLN]
FB K2 200 G4/F8/C	G4, F8, węglowy	2 656,00*	FB K2 200 G4/F8	G4, F8	2 095,00*
FB K2 200 G4/H13/C	G4, H13, węglowy	2 789,00*	FB K2 200 G4/H13	G4, H13	2 229,00*

FBV

Kaseta filtracyjna

- do oczyszczenia powietrza w systemach kanałów okrągłych wentylacyjnych
- obudowa ze stali ocynkowanej
- wyposażony w element filtrujący w kształcie litery V
- możliwość wymiany wkładu filtrującego (SFV)
- klasa filtracji G4

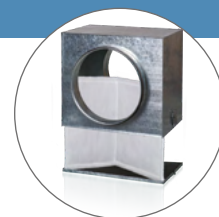

Dane techniczne, cena katalogowa netto

Typ	Srednica [mm]	Cena netto [PLN]	Typ	Srednica [mm]	Cena netto [PLN]	Typ	Srednica [mm]	Cena netto [PLN]
FBV 100	99	211,00	FBV 160	159	295,00	FBV 250	249	337,00
FBV 125	124	225,00	FBV 200	199	324,00	FBV 315	314	421,00

SFV

Wymienny element filtrujący

- do kaset filtrujących typu FBV z podłączeniem okrągłym
- szkielet z drutu stalowego
- klasa filtracji G4

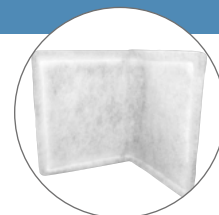

Dane techniczne, cena katalogowa netto

Typ	Wymiary [mm]		Cena netto [PLN]	Typ	Wymiary [mm]		Cena netto [PLN]	Typ	Wymiary [mm]		Cena netto [PLN]
	szer.	wys.			szer.	wys.			szer.	wys.	
SFV 100	200	168	49,00*	SFV 160	260	234	57,00*	SFV 250	360	324	72,00*
SFV 125	210	204	52,00*	SFV 200	310	274	64,00*	SFV 315	420	388	78,00*

NKP

Kanałowa nagrzewnica elektryczna wstępna

- nagrzewnica wstępna rekomendowana do central wentylacyjnych z automatyką A11 oraz A21
- stosowana jako zabezpieczenie przed zamarzaniem
- w obudowie ze stali ocynkowanej, elementy grzejne ze stali nierdzewnej

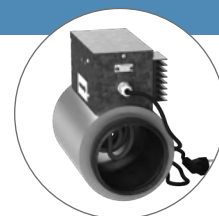

Dane techniczne, cena katalogowa netto

Typ	Minimalny przepływ powietrza [m³/h]	Moc [kW]	Natężenie prądu [A]	Cena netto [PLN]	Typ	Minimalny przepływ powietrza [m³/h]	Moc [kW]	Natężenie prądu [A]	Cena netto [PLN]
NKP 125-1,2-1	90	1,2	5,2	951,00	NKP 200-1,7-1	160	1,7	7,4	1 037,00
NKP 160-1,2-1	150	1,2	5,2	980,00	NKP 250-3,0-1	375	3,0	13,0	1 105,00
NKP 160-2,0-1	170	2,0	8,7	1 037,00					

NKP A21 V.2

Kanałowa nagrzewnica elektryczna wstępna

- nagrzewnica wstępna rekomendowana do central wentylacyjnych z automatyką A11 oraz A21
- stosowana jako zabezpieczenie przed zamarzaniem
- w obudowie ze stali ocynkowanej, elementy grzejne ze stali nierdzewnej

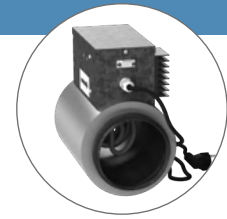

Dane techniczne, cena katalogowa netto

Typ	Minimalny przepływ powietrza [m³/h]	Moc [kW]	Natężenie prądu [A]	Cena netto [PLN]
NKP 125-1,2-1 A21 V.2	90	1,2	5,2	951,00
NKP 160-1,2-1 A21 V.2	150	1,2	5,2	980,00
NKP 160-2,0-1 A21 V.2	170	2,0	8,7	1 037,00

Typ	Minimalny przepływ powietrza [m³/h]	Moc [kW]	Natężenie prądu [A]	Cena netto [PLN]
NKP2 00-1,7-1 A21 V.2	160	1,7	7,4	1 037,00
NKP 250-3,0-1 A21 V.2	375	3,0	13,0	1 105,00

NKD

Kanałowa nagrzewnica elektryczna wtórna

- nagrzewnica wtórna rekomendowana do central wentylacyjnych z automatyką A21
- w obudowie ze stali ocynkowanej, elementy grzejne ze stali nierdzewnej



Dane techniczne, cena katalogowa netto

Typ	Minimalny przepływ powietrza [m³/h]	Moc [kW]	Natężenie prądu [A]	Cena netto [PLN]
NKD 125-0,6-1 A21	60	0,6	2,6	1 179,00
NKD 160-2,0-1 A21	170	2,0	8,7	1 392,00

Typ	Minimalny przepływ powietrza [m³/h]	Moc [kW]	Natężenie prądu [A]	Cena netto [PLN]
NKD 200-2,0-1 A21	170	2,0	8,7	1 433,00
NKD 250-3,0-1 A21	375	3,0	13,0	1 636,00

NKD A21 V.2

Kanałowa nagrzewnica elektryczna wtórna

- nagrzewnica wtórna rekomendowana do central wentylacyjnych z automatyką A21
- w obudowie ze stali ocynkowanej, elementy grzejne ze stali nierdzewnej



Dane techniczne, cena katalogowa netto

Typ	Minimalny przepływ powietrza [m³/h]	Moc [kW]	Natężenie prądu [A]	Cena netto [PLN]
NKD 125-0,6-1 A21 V.2	60	0,6	2,6	1 179,00
NKD 160-2,0-1 A21 V.2	170	2,0	8,7	1 392,00

Typ	Minimalny przepływ powietrza [m³/h]	Moc [kW]	Natężenie prądu [A]	Cena netto [PLN]
NKD 200-2,0-1 A21 V.2	170	2,0	8,7	1 433,00
NKD 250-3,0-1 A21 V.2	375	3,0	13,0	1 636,00

NK

Kanałowa nagrzewnica elektryczna do okrągłych kanałów wentylacyjnych

- do nawiewnych systemów wentylacji
- do podłączenia z kanałami okrągłymi
- wykonane ze stali ocynkowanej
- elementy grzejne ze stali nierdzewnej
- wbudowany system zabezpieczający przed przegrzaniem
- maksymalna temperatura na wyjściu 40°C

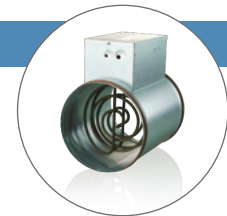

Dane techniczne, cena katalogowa netto

Typ	Minimalny przepływ powietrza [m³/h]	Napięcie znamionowe [V]	Ilość elementów grzejnych x moc [kW]	Cena netto [PLN]
NK 100-1,2-1	90	230	2 x 0,6	468,00
NK 125-0,8-1	80	230	1 x 0,8	384,00
NK 125-1,6-1	120	230	2 x 0,8	582,00
NK 125-2,4-1	150	230	3 x 0,8	653,00
NK 160-3,4-1	250	230	2 x 1,7	539,00

Typ	Minimalny przepływ powietrza [m³/h]	Napięcie znamionowe [V]	Ilość elementów grzejnych x moc [kW]	Cena netto [PLN]
NK 200-3,4-1	250	230	2 x 1,7	582,00
NK 200-6,0-3	440	400	3 x 2,0	851,00
NK 250-6,0-3	440	400	3 x 2,0	837,00
NK 315-6,0-3	440	400	3 x 2,0	980,00
NK 315-9,0-3	660	400	3 x 3,0	1 050,00

Nagrzewnice elektryczne NK...U

Typ	Minimalny przepływ powietrza [m³/h]	Napięcie znamionowe [V]	Ilość elementów grzewczych [kW]	Cena netto [PLN]	UWAGI
NK 125-1,6-1U	120	230	2x0,8	980,00	Nagrzewnica zawiera wbudowany czujnik temperatury
NK 160-1,2-1U	150	230	1x1,2	795,00	
NK 200-1,2-1U	150	230	1x1,2	810,00	
NK 250-2,4-1U	265	230	2x1,2	980,00	

Typ	Minimalny przepływ powietrza [m³/h]	Napięcie znamionowe [V]	Ilość elementów grzewczych [kW]	Cena netto [PLN]	Czujnik temperatury (jeden do wyboru)			
					Typ 1	Cena netto [PLN]	Typ 2	Cena netto [PLN]
NK 160-3,4-1U	250	230	2x1,7	1 632,00	KDT2-M1 100	191,00	KDT2-M 100	273,00
NK 200-3,6-3U	265	400	3x1,2	1 675,00	KDT2-M1 100	191,00	KDT2-M 100	273,00
NK 200-6,0-3U	440	400	3x2,0	1 944,00	KDT2-M1 100	191,00	KDT2-M 100	273,00
NK 250-6,0-3U	440	400	3x 2,0	1 930,00	KDT2-M1 100	191,00	KDT2-M 100	273,00
NK 315-6,0-3U	440	400	3x2,0	2 073,00	KDT2-M1 150	191,00	KDT2-M 150	273,00

Typ 1: KDT2-M1 - kanałowy czujnik temperatury w rurce z nasadką do nagrzewnicy NK...U

Typ 2: KDT2-M - kanałowy czujnik temperatury z kołnierzem instalacyjnym w rurce do nagrzewnicy NK...U

OKF

Kanałowa chłodnica freonowa do prostokątnych kanałów wentylacyjnych

- wykonana ze stali ocynkowanej
- do podłączenia z kanałami prostokątnymi
- elementy grzejne wykonane z rur miedzianych z aluminiowym ożebrowaniem
- w wersji OKF istnieje możliwość zmiany strony wykonania, OKF1 tylko wersji prawej



Dane techniczne, cena katalogowa netto

Typ	Wymiary kołnierza [mm]		Cena netto [PLN]
	szer.	wys.	
OKF 400x200-3	400	200	3 286,00
OKF 500x250-3	500	250	3 680,00
OKF 500x300-3	500	300	3 990,00
OKF 600x300-3	600	300	4 120,00*
OKF 600x350-3	600	350	4 550,00

Typ	Wymiary kołnierza [mm]		Cena netto [PLN]
	szer.	wys.	
OKF 700x400-3	700	400	6 450,00*
OKF 800x500-3	800	500	7 190,00*
OKF 900x500-3	900	500	7 960,00*
OKF 1000x500-3	1000	500	8 550,00

Typ	Wymiary kołnierza [mm]		Cena netto [PLN]
	szer.	wys.	
OKF1 400x200-3	400	200	2 628,00*
OKF1 500x250-3	500	250	2 944,00*
OKF1 500x300-3	500	300	3 192,00*
OKF1 600x300-3	600	300	3 296,00*
OKF1 600x350-3	600	350	3 640,00*

Typ	Wymiary kołnierza [mm]		Cena netto [PLN]
	szer.	wys.	
OKF1 700x400-3	700	400	5 120,00*
OKF1 800x500-3	800	500	5 752,00*
OKF1 900x500-3	900	500	6 368,00*
OKF1 1000x500-3	1000	500	6 840,00*

NKV

Kanałowa nagrzewnica wodna do okrągłych kanałów wentylacyjnych

- wykonana ze stali ocynkowanej
- do nawiewnych systemów wentylacji
- do podłączenia z kanałami okrągłymi
- elementy grzejne wykonane z rur miedzianych z aluminiowym ożebrowaniem

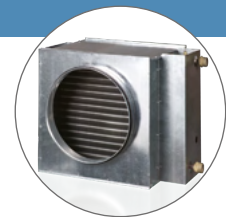

Dane techniczne, cena katalogowa netto

Typ	Ilość rzędów rur	Cena netto [PLN]
NKV 100-4	4	1 199,00
NKV 125-4	4	1 199,00

Typ	Ilość rzędów rur	Cena netto [PLN]
NKV 160-4	4	1 356,00
NKV 200-4	4	1 427,00

Typ	Ilość rzędów rur	Cena netto [PLN]
NKV 250-4	4	1 889,00
NKV 315-4	4	2 406,00

ZTR

Zawór trójdrogowy

- przeznaczony do kontroli przepływu zimnej i ciepłej wody w systemach ogrzewania i wentylacji
- dostosowane do współpracy z siłownikami RVAZ4-24(A)

**Dane techniczne, cena katalogowa netto**

Typ	Średnica nominalna	Podłączenie	Kvs	Cena netto [PLN]
ZTR 20-4,0	DN20	G3/4"	4,0	641,00
ZTR 20-6,0	DN20	G3/4"	6,0	641,00
ZTR 25-7,0	DN25	G1"	7,0	884,00

R30

Zawór trójdrogowy

- przeznaczony do kontroli przepływu zimnej i ciepłej wody w systemach ogrzewania i wentylacji
- dostosowane do współpracy z siłownikami LR24A-SR

**Dane techniczne, cena katalogowa netto**

Typ	Średnica nominalna	Podłączenie	Kvs	Cena netto [PLN]
R3015-1-B1	DN15	G1/2"	1	1 150,00*
R3020-4-B1	DN20	G3/4"	4	740,00
R3020-6P3-B1	DN20	G3/4"	6,3	950,00

RVAZ

Siłownik do zaworów sterowany sygnałem 0...10 V DC

- przeznaczony do współpracy z zaworami trójdrogowymi ZTR

**Dane techniczne, cena katalogowa netto**

Typ	Cena netto [PLN]
RVAZ4-24(A)	1 932,00

LR24A-SR

Siłownik do zaworów sterowany sygnałem 2...10 V DC

- przeznaczony do współpracy z zaworami trójdrogowymi R30
- sygnał sprzężenia zwrotnego DC 2...10 V

**Dane techniczne, cena katalogowa netto**

Typ	Cena netto [PLN]
LR24A-SR	1 260,00

USVK

Węzeł mieszający

- zawór trójdrogowy z siłownikiem i pompą wodną
- przeznaczony do zasilania nagrzewnic wodnych i aparatów grzewczych w wodę

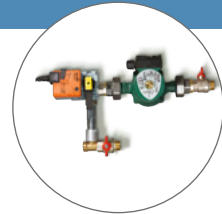

Dane techniczne, cena katalogowa netto

Typ	Średnica nominalna	Podłączenie	Kvs	Cena netto [PLN]	Typ	Średnica nominalna	Podłączenie	Kvs	Cena netto [PLN]
USVK 3/4-4	DN 20	3/4"	4	4 064,00*	USVK 1 1/4-16	DN 32	1 1/4"	16	7 374,00*
USVK 3/4-6	DN 20	3/4"	6,3	4 064,00*	USVK 1 1/2-16	DN 40	1 1/2"	16	13 365,00*
USVK 1-6	DN 25	1"	6,3	6 114,00*	USVK 1 1/2-25	DN 40	1 1/2"	25	14 759,00*
USVK 1-10	DN 25	1"	10	6 102,00*	USVK 2-25	DN 50	2"	25	16 033,00*
USVK 1 1/4-10	DN 32	1 1/4"	10	6 744,00*	USVK 2-40	DN 50	2"	40	17 439,00*

SR

Tłumik akustyczny

- służy do obniżenia poziomu hałasu w systemach kanałów wentylacyjnych
- do podłączenia z kanałami okrągłymi
- wykonany ze stali ocynkowanej
- montaż bezpośredni przed lub za wentylatorem

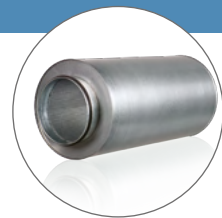

Dane techniczne, cena katalogowa netto

Typ	Średnica [mm]	Długość [mm]	Cena netto [PLN]	Typ	Średnica [mm]	Długość [mm]	Cena netto [PLN]
SR 100/900	99	900	267,00	SR 200/900	198	900	435,00
SR 125/900	124	900	295,00	SR 250/900	248	900	495,00
SR 150/900	149	900	324,00*	SR 315/900	313	900	588,00
SR 160/900	159	900	351,00				

VVG

Łączniki elastyczne okrągłe

- przeznaczone do eliminacji wibracji wentylatora lub innych urządzeń wentylacyjnych

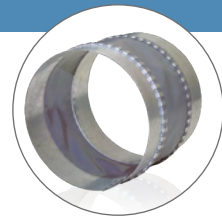

Dane techniczne, cena katalogowa netto

Typ	Średnica przyłącza [mm]	Cena netto [PLN]	Typ	Średnica przyłącza [mm]	Cena netto [PLN]
VVG 100	101	33,00	VVG 200	201	50,00
VVG 125	126	35,00	VVG 250	251	62,00
VVG 160	161	41,00	VVG 315	316	74,00*

KOM

Zawór zwrotny do automatycznego zamykania kanału wentylacyjnego

- do montażu w systemach okrągłych kanałów wentylacyjnych
- zapobiega cofaniu się powietrza w kanale
- obudowa ze stali ocynkowanej

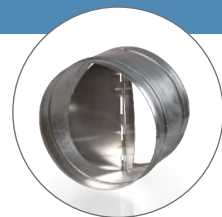

Dane techniczne, cena katalogowa netto

Typ	Średnica [mm]	Cena netto [PLN]	Typ	Średnica [mm]	Cena netto [PLN]	Typ	Średnica [mm]	Cena netto [PLN]
KOM 100	99	50,00	KOM 160	159	67,00	KOM 315	314	102,00
KOM 125	124	54,00	KOM 200	199	76,00			
KOM 150	149	58,00	KOM 250	249	85,00			

KRV

Przepustnica szczelna pod siłownik

- do montażu na kanał okrągły wentylacyjny
- przeznaczona do współpracy z siłownikiem TF230



Dane techniczne, cena katalogowa netto

Typ	Średnica [mm]	Cena netto [PLN]	Typ	Średnica [mm]	Cena netto [PLN]	Typ	Średnica [mm]	Cena netto [PLN]
KRV 100	99	187,00*	KRV 160	159	201,00	KRV 315	314	281,00
KRV 125	124	187,00	KRV 200	199	227,00			
KRV 150	149	201,00	KRV 250	249	257,00			

RRV

Przepustnica pod siłownik

- do montażu na kanał prostokątny
- przeznaczona do współpracy z siłownikiem TF230

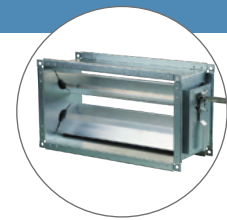

Dane techniczne, cena katalogowa netto

Typ	Wymiary kołnierza [mm]	Cena netto [PLN]	Typ	Wymiary kołnierza [mm]	Cena netto [PLN]
RRV 400x200	400x200	587,00	RRV 600x300	600x300	693,00
RRV 500x300	500x300	641,00	RRV 600x350	600x350	708,00

GRM

Żaluzje grawitacyjne zewnętrzne



Dane techniczne, cena katalogowa netto

Typ	Przekrój wewnętrzny [mm]		Cena netto [PLN]	Typ	Przekrój wewnętrzny [mm]		Cena netto [PLN]	Typ	Przekrój wewnętrzny [mm]		Cena netto [PLN]
	szer.	wys.			szer.	wys.			szer.	wys.	
GRM 200x200	116	116	130,00	GRM 400x400	316	316	200,00	GRM 655x655	571	571	397,00
GRM 250x250	166	166	147,00	GRM 450x450	366	366	225,00	GRM 725x725	641	641	432,00
GRM 300x300	216	216	155,00	GRM 485x485	400	400	234,00	GRM 805x805	721	721	449,00
GRM 350x350	266	266	182,00	GRM 550x550	466	466	328,00				

TF 230

Siłownik do przepustnic powietrza ze sprężyną powrotną

- przeznaczony do przepustnic o maksymalnej powierzchni 0,4 m²



Typ	Cena netto [PLN]
TF 230	1 386,00

A25

Przewodowy panel sterowania LCD do central z automatyką A21



Dane techniczne, cena katalogowa netto

Typ	Napięcie [V]	Natężenie prądu [A]	Klasa bezpieczeństwa	Cena netto [PLN]
A25	12-32	0,1 (przy 24V)	IP20	799,00

A22

Przewodowy panel sterowania do central z automatyką A21



Dane techniczne, cena katalogowa netto

Typ	Napięcie [V]	Natężenie prądu [A]	Klasa bezpieczeństwa	Cena netto [PLN]
A22	24	0,025	IP40	499,00

A22 WiFi

Bezprzewodowy panel sterowania do central z automatyką A21



Dane techniczne, cena katalogowa netto

Typ	Napięcie [V]	Natężenie prądu [A]	Klasa bezpieczeństwa	Cena netto [PLN]
A22 WiFi	1~230	0,012	IP40	599,00

RS-1-300

Tyrystorowy regulator prędkości obrotów

- płynna regulacja prędkości obrotowej wentylatorów z silnikiem asynchronicznym
- brak zakłóceń radiowych



Dane techniczne, cena katalogowa netto

Typ	Napięcie [V]	Pobór prądu [A]	Wymiary [mm]	Klasa bezpieczeństwa	Cena netto [PLN]
RS-1-300	1~230	1,5	95x85x60	IP40	151,00

RS-1-400

Tyrystorowy regulator prędkości obrotów

- płynna regulacja prędkości obrotowej wentylatorów z silnikiem asynchronicznym
- brak zakłóceń radiowych
- regulator wyposażony w filtr zakłóceń wysokoczęstotliwościowych
- RS-1-400 - montaż podtynkowy, RS-1-400N - montaż podtynkowy/ natynkowy



Dane techniczne, cena katalogowa netto

Typ	Napięcie [V]	Pobór prądu [A]	Wymiary [mm]	Klasa bezpieczeństwa	Cena netto [PLN]
RS-1-400	1~230	1,8	78x78x63	IP40	193,00

Typ	Napięcie [V]	Pobór prądu [A]	Wymiary [mm]	Klasa bezpieczeństwa	Cena netto [PLN]
RS-1-400 N	1~230	1,8	78x78x63	IP40	193,00

AREB

Tyristorowy regulator prędkości obrotów

- do włączania/wyłączania wentylatorów
- do płynnej regulacji prędkości wentylatora
- do montażu natynkowego i podtynkowego



Dane techniczne, cena katalogowa netto

Typ	Napięcie [V]	Pobór prądu [A]	Klasa bezpieczeństwa	Cena netto [PLN]
AREB 2,5	1~230	2,5	IP54	401,00

ARE i ARES

Tyristorowy regulator prędkości obrotów

- do włączania/wyłączania wentylatorów
- do płynnej regulacji prędkości wentylatora
- funkcja KickStart zapewniająca pewny start silnika
- ARES dodatkowo posiada pomocnicze wyjście 230 V AC o obciążalności 2 A
- do montażu natynkowego



Dane techniczne, cena katalogowa netto

Typ	Napięcie [V]	Pobór prądu [A]	Klasa bezpieczeństwa	Cena netto [PLN]
ARE 3,0	1~230	3,0	IP54	525,00
ARES 5,0	1~230	5,0	IP54	1 082,00

ARW

Transformatorowy regulator prędkości obrotów

- do włączania/wyłączania wentylatora
- do stopniowej regulacji prędkości wentylatora
- sygnalizacja załączenia podświetleniem
- do montażu natynkowego



Dane techniczne, cena katalogowa netto

Typ	Napięcie [V]	Pobór prądu [A]	Klasa bezpieczeństwa	Cena netto [PLN]
ARW 0,5	1~230	0,5	IP54/IP30	354,00
ARW 1,5	1~230	1,5	IP54/IP30	571,00
ARW 3,0/1	1~230	3,0	IP54	815,00

Typ	Napięcie [V]	Pobór prądu [A]	Klasa bezpieczeństwa	Cena netto [PLN]
ARW 5,0	1~230	5,0	IP54/IP30	1 068,00
ARW 10,0	1~230	10,0	IP54/IP30	1 695,00*

A3RW

Transformatorowy regulator prędkości obrotów

- do włączania/wyłączania wentylatora
- do stopniowej regulacji prędkości wentylatora
- wbudowane zabezpieczenie przeciwzamrożeniowe oraz zabezpieczenie termiczne silnika
- w obudowie metalowej do montażu natynkowego



Dane techniczne, cena katalogowa netto

Typ	Napięcie [V]	Pobór prądu [A]	Klasa bezpieczeństwa	Cena netto [PLN]
A3RW 2,0 A	3x400	2,0	IP21	2 656,00
A3RW 4,0 A	3x400	4,0	IP21	3 308,00

RTS-1-400, RTSD-1-400

Temperaturowy regulator prędkości obrotów

- możliwość wyboru pomiędzy trzema prędkościami obrotowymi wentylatora
- brak zakłóceń radiowych
- utrzymywanie żądanego poziomu temperatury w pomieszczeniu
- łatwy montaż i podłączenie
- wygodny wyświetlacz LCD z przejrzystym menu
- możliwość sterowania pilotem na odległość (typ model RTSD)



Dane techniczne, cena katalogowa netto

Typ	Napięcie [V]	Pobór prądu [A]	Wymiary [mm]	Klasa bezpieczeństwa	Cena netto [PLN]
RTS-1-400	1~230	2,0	88x88x51	IP40	262,00

Typ	Napięcie [V]	Pobór prądu [A]	Wymiary [mm]	Klasa bezpieczeństwa	Cena netto [PLN]
RTSD-1-400	1~230	2,0	88x88x51	IP40	358,00

RT-10

Regulator temperatury

- do kontroli temperatury w systemach wentylacji, klimatyzacji oraz w systemach grzewczych



Dane techniczne, cena katalogowa netto

Typ	Wymiary [mm]	Klasa bezpieczeństwa	Cena netto [PLN]
RT-10	84x84x35	IP 40	151,00

P2-10

Przełącznik prędkości dla wentylatorów 2-biegowych

- montaż podtynkowy



Dane techniczne, cena katalogowa netto

Typ	Napięcie [V]	Pobór prądu [A]	Ilość biegów	Cena netto [PLN]
P2-10	1~230	10,0	2	119,00

P2-1-300, P3-1-300

Przełącznik biegów do wentylatorów o silnikach wielobiegowych



Dane techniczne, cena katalogowa netto

Typ	Napięcie [V]	Pobór prądu [A]	Ilość biegów	Cena netto [PLN]	Typ	Napięcie [V]	Pobór prądu [A]	Ilość biegów	Cena netto [PLN]
P2-1-300	1~230	5,0	2	110,00	P3-1-300	1~230	5,0	3	110,00

R-1/010

Regulator prędkości do wentylatorów z silnikami EC

- regulacje za pomocą pokrętki sterowania



Dane techniczne, cena katalogowa netto

Typ	Napięcie [V DC]	Pobór prądu [A]	Wymiary [mm]	Cena netto [PLN]
R-1/010	10~48	5,0	78x78x63	151,00

PULSER M

Jedno- lub dwufazowy regulator ogrzewania elektrycznego

- przeznaczony do montażu na ścianie
- stosowany do nagrzewnic elektrycznych



Dane techniczne, cena katalogowa netto

Typ	Napięcie [V]	Pobór prądu [A]	Wymiary [mm]	Cena netto [PLN]
PULSER M	200-415	16	94x150x43	852,00

TTC 25

Trójfazowy regulator ogrzewania elektrycznego



Dane techniczne, cena katalogowa netto

Typ	Napięcie [V]	Pobór prądu [A]	Wymiary [mm]	Cena netto [PLN]
TTC 25	3x210	25	195x200x95	3 782,00

DTV 500

Czujnik różnicy ciśnień (presostat)

- stosowany w systemach wentylacji do monitorowania wentylatorów, filtrów lub w funkcji odmrażania



Dane techniczne, cena katalogowa netto

Typ	Zakres temperatur [°C]	Wymiary [mm]	Cena netto [PLN]
DTV 500	50-500	88x80,8x60	482,00

CO2-1

Czujnik CO₂ ze wskaźnikami LED (0-10 V)

Typ	Cena netto [PLN]
CO2-1	2 289,00

DPWC11200

Czujnik wilgotności (0-10 V)



Typ	Cena netto [PLN]
DPWC11200	1 432,00*

HV2

Kanałowy czujnik wilgotności (0-10 V)



Typ	Nazwa	Cena netto [PLN]
HV2	czujnik wilgotności do central z automatyką A14 oraz A21	550,00*

TG-K330, TG-K360

Kanałowy czujnik temperatury z elementami pomiarowymi NTC

- do użycia m. in. z PULSER M, TTC



Dane techniczne, cena katalogowa netto

Typ	Zakres temperatur [°C]	Cena netto [PLN]	Typ	Zakres temperatur [°C]	Cena netto [PLN]
TG-K330	0-30	235,00	TG-K360	0-60	235,00

Syfon SG32

Syfon odprowadzający kondensat z centrali wentylacyjnej



Typ	Nazwa	Cena netto [PLN]
SG32	syfon odprowadzający kondensat z centrali wentylacyjnej	349,00

RoVent

Nasada kominowa wentylacyjna z podstawą kwadratową

- do wspomaganie wentylacji grawitacyjnej wywiewnej oraz ciągu w kominach wentylacyjnych, przy niekorzystnej konfiguracji terenu, silnych i częstych wiatrach (II i III strefa obciążenia wiatrem)

Dane techniczne, cena katalogowa netto

Typ	Średnica [mm]	Wymiary [mm]			Materiał	Cena netto [PLN]
		A	B	C		
RoVent 150CHR	150	213	263	595	stal kwasoodporna	501,00
RoVent 180CHR	180	243	293	595	stal kwasoodporna	514,00
RoVent 200CHR	200	263	313	665	stal kwasoodporna	567,00

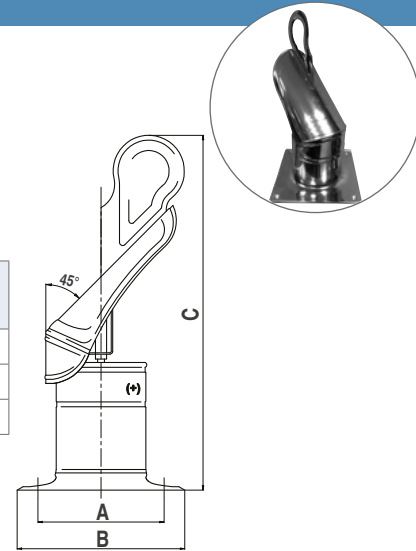

MaxVent

Nasada kominowa wentylacyjna z podstawą kwadratową

- do wspomaganie wentylacji grawitacyjnej wywiewnej oraz ciągu w kominach wentylacyjnych, przy niekorzystnej konfiguracji terenu, silnych i częstych wiatrach (II i III strefa obciążenia wiatrem)

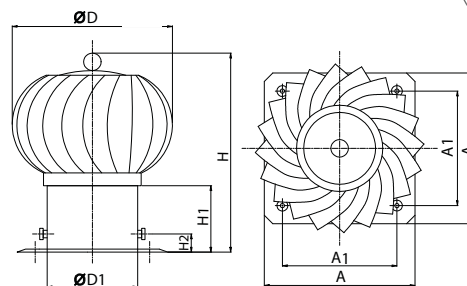

Dane techniczne, cena katalogowa netto

Typ	Średnica [mm]	Wymiary [mm]							Materiał	Cena netto [PLN]
		A	A1	H	H1	H2	D	D1		
MaxVent 150AL	150	250	195	330	110	30	150	265	aluminium	356,00
MaxVent 150CHR	150	250	195	330	110	30	150	265	stal kwasoodporna	488,00
MaxVent 200AL	200	330	275	360	110	30	200	325	aluminium	527,00
MaxVent 200CHR	200	330	275	360	110	30	200	325	stal kwasoodporna	659,00

MiniVent

Nasada kominowa wentylacyjna modułowa z podstawą kwadratową

- zastosowanie: do wspomaganie wentylacji grawitacyjnej wywiewnej oraz ciągu w kominach wentylacyjnych, przy niekorzystnej konfiguracji terenu, silnych i częstych wiatrach (II i III strefa obciążenia wiatrem)

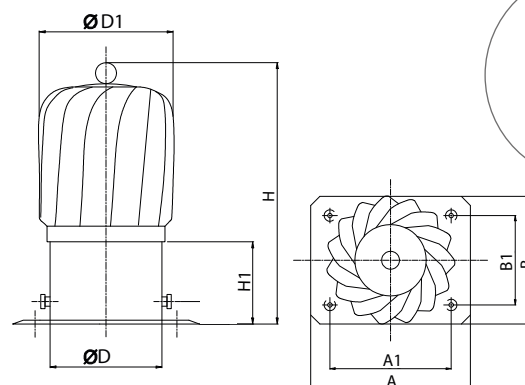

Dane techniczne, cena katalogowa netto

Typ	Średnica [mm]	Wymiary [mm]								Materiał	Cena netto [PLN]
		A	A1	B	B1	H	H1	D	D1		
MiniVent 150AL	150	250	200	195	145	350	110	150	190	aluminium	395,00
MiniVent 150CHR	150	250	200	195	145	350	110	150	190	stal kwasoodporna	554,00

Kanały elastyczne o przekroju okrągłym

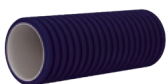
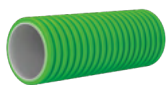
	Typ	Opis	Cena netto [PLN]
	FlexiVent 01755000	Kanał elastyczny o przekroju okrągłym $\varnothing 75$ mm, 50 m	348,00
	FlexiVent 0101755000	Kanał elastyczny o przekroju okrągłym $\varnothing 75$ mm z powłoką antybakteryjną i antystatyczną, 50 m	399,00





Rozdzielacze

	Typ	Opis	Cena netto [PLN]
	FlexiVent 1050125/75x6	Rozdzielacz 6-króćcowy, 6x75/125 mm	299,00
	FlexiVent 1050160/75x6	Rozdzielacz 6-króćcowy, 6x75/160 mm	299,00
	FlexiVent 1051125/75x6	Rozdzielacz przelotowy 6-króćcowy, 6x75/125 mm	299,00
	FlexiVent 1050160/75x8	Rozdzielacz 8-króćcowy, 8x75/160 mm	299,00
	FlexiVent 1050200/75x8	Rozdzielacz 8-króćcowy, 8x75/200 mm	299,00
	FlexiVent 1051160/75x8	Rozdzielacz podwójny 8-króćcowy, 8x75/160 mm	499,00
	FlexiVent 1051200/75x8	Rozdzielacz podwójny 8-króćcowy, 8x75/200 mm	499,00
	FlexiVent 1050160/75x12	Rozdzielacz podwójny 12-króćcowy, 12x75/160 mm	499,00
	FlexiVent 1050200/75x12	Rozdzielacz podwójny 12-króćcowy, 12x75/200 mm	499,00







Rozdzielacze

	Typ	Opis	Cena netto [PLN]
	FlexiVent 1051160/75x12	Rozdzielacz pionowy 12-króćcowy, 12x75/160 mm	499,00
	FlexiVent 1051200/75x12	Rozdzielacz pionowy 12-króćcowy, 12x75/200 mm	499,00
	FlexiVent 1052125/75x6	Rozdzielacz 6-króćcowy, przyłącza DN75 potrójne, narożny, 6x75/125 mm	299,00
	FlexiVent 1052160/75x6	Rozdzielacz 6-króćcowy, przyłącza DN75 potrójne, narożny, 6x75/160 mm	299,00
	FlexiVent 1052160/75x9	Rozdzielacz 9-króćcowy, przyłącza DN75 potrójne, 9x75/160 mm	299,00
	FlexiVent 1052200/75x9	Rozdzielacz 9-króćcowy, przyłącza DN75 potrójne, 9x75/200 mm	299,00
	FlexiVent 1052160/75x12	Rozdzielacz 12-króćcowy, przyłącza DN75 potrójne, 12x75/160 mm	299,00
	FlexiVent 1052200/75x12	Rozdzielacz 12-króćcowy, przyłącza DN75 potrójne, 12x75/200 mm	299,00
	FlexiVent 1053160/75x12	Rozdzielacz podwójny 12-króćcowy, przyłącza DN75 potrójne, 12x75/160 mm	499,00
	FlexiVent 1053200/75x12	Rozdzielacz podwójny 12-króćcowy, przyłącza DN75 potrójne, 12x75/200 mm	499,00
	FlexiVent 1052200/75x18	Rozdzielacz podwójny 18-króćcowy, przyłącza DN75 potrójne, 18x75/200 mm	499,00
	FlexiVent 1053200/75x18	Rozdzielacz pionowy 18-króćcowy, przyłącza DN75 potrójne, 18x75/200 mm	499,00
	FlexiVent 1052200/75x24	Rozdzielacz pionowy 24-króćcowy, przyłącza DN75 potrójne, 24x75/200 mm	499,00











Skrzynki rozprężne

	Typ	Opis	Cena netto [PLN]
	FlexiVent 0812125/75x2	Skrzynka rozprężna 2x75/125 mm	54,00
	FlexiVent 0812125/75x3	Skrzynka rozprężna 3x75/125 mm	59,00
	FlexiVent 0832200x55/75x2	Skrzynka rozprężna do montażu ściennego, przelotowa, metalowa, 2x75/200x55 mm	149,00
	FlexiVent 0833200x55/75x2	Skrzynka rozprężna do montażu ściennego, kątowa, metalowa, 2x75/200x55 mm	149,00







Akcesoria

	Typ	Opis	Cena netto [PLN]
	UCH75	Uchwyt do montażu rur elastycznych ø75 mm	6,00
	NOZ75	Nożyk do cięcia rur elastycznych ø75 mm	39,00
	FlexiVent 060375	Kolano 90° do systemu ø75 mm	39,00
	FlexiVent 030275	Zaślepka do systemu ø75 mm	6,99
	FlexiVent 0575	Uszczelka obwodowa do systemu ø75 mm	1,60
	FlexiVent 060175	Łącznik kanałów do systemu ø75 mm	7,99
	FlexiVent 0775	Przepustnica dławiąca do systemu ø75 mm	2,99

Akcesoria

	Typ	Opis	Cena netto [PLN]
	FlexiVent 060175/204x60	Łącznik kanałów 2x75/204x60 mm	29,00
	5005	Kanał wentylacyjny z PVC o wymiarach 204x60 mm, długość 0,5 m	25,40
	510	Kanał wentylacyjny z PVC o wymiarach 204x60 mm, długość 1,0 m	48,60
	515	Kanał wentylacyjny z PVC o wymiarach 204x60 mm, długość 1,5 m	73,80
	520	Łącznik kanałów płaskich 204x60 mm	13,80
	560	Kolano pionowe 90°/204x60 mm	25,60
	550	Kolano poziome 90°/204x60 mm	32,20
	540	Kolano łącznikowe 90°/204x60 mm/125 mm	27,30
	122-5	Uchwyt mocujący do kanałów płaskich 204x60 mm	8,90
	WP 871 WH	Kratka nawiewno-wywiewna do systemu 204x60 mm, biała	23,70
	WP 871 BR	Kratka nawiewno-wywiewna do systemu 204x60 mm, brązowa	23,70
	150-5	Kanał wentylacyjny z PVC o wymiarach \varnothing 125, długość 0,5 m	18,70
	1100-5	Kanał wentylacyjny z PVC o wymiarach \varnothing 125, długość 1,0 m	36,30

Akcesoria

	Typ	Opis	Cena netto [PLN]
	1150-5	Kanał wentylacyjny z PVC o wymiarach $\varnothing 125$, długość 1,5 m	53,90
	FlexiVent 12125	Przedłużka do skrzynki rozprężnej $\varnothing 125$ mm	29,00
	O AN-125	Anemostat nawiewny $\varnothing 125$ mm, metalowy, biały	27,00
	O AW-125	Anemostat wywiewny $\varnothing 125$ mm, metalowy, biały	27,00
	FlexiVent 07125	Tłumik regulujący $\varnothing 125$ mm	29,00
	F4 125 PLAIN R	Anemostat dekoracyjny nawiewno-wywiewny, z tłumikiem regulacyjnym R125F4 oraz płaskim, białym panelem przednim	59,00
	FlexiVent 0930200x55	Metalowa kratka 200x55 mm do skrzynki rozprężnej ściiennej, biała	79,00

Elementy składowe systemu

Korpusy			
	Typ	Opis	Cena netto [PLN]
	FlexiVent 1052	Główny korpus rozdzielacza	189,00
	FlexiVent 0814	Główny korpus skrzynki rozprężnej	34,90
Moduły			
	Typ	Opis	Cena netto [PLN]
	FlexiVent 0601/75x2	Moduł z króćcami 2x75 mm	19,90
	FlexiVent 0601/75x3	Moduł z króćcami 3x75 mm	19,90
Króćce przyłączeniowe			
	Typ	Opis	Cena netto [PLN]
	FlexiVent 1053	Króciec przyłączeniowy boczny z uszczelką do korpusu rozdzielacza, ø125 mm	34,90
	FlexiVent 0201125	Króciec przyłączeniowy z uszczelką do korpusu rozdzielacza, ø125 mm	29,90
	FlexiVent 0201160	Króciec przyłączeniowy z uszczelką do korpusu rozdzielacza, ø160 mm	29,90
	FlexiVent 0201200	Króciec przyłączeniowy z uszczelką do korpusu rozdzielacza, ø200 mm	29,90
Zaślepki			
	Typ	Opis	Cena netto [PLN]
	FlexiVent 0304	Zaślepka okrągła do korpusu rozdzielacza	19,90
	FlexiVent 0303	Zaślepka podłużna do korpusu rozdzielacza	14,90
Uszczelki			
	Typ	Opis	Cena netto [PLN]
	FlexiVent 0502	Uszczelka podłużna do korpusu rozdzielacza, 2 szt.	6,90
Łączniki			
	Typ	Opis	Cena netto [PLN]
	FlexiVent 0604	Łącznik pionowy rozdzielaczy	19,90
	FlexiVent 0605	Łącznik poziomy rozdzielaczy	16,90
Uchwyty			
	Typ	Opis	Cena netto [PLN]
	FlexiVent 03	Uchwyt mocujący do systemu FlexiVent	2,90

Kanały elastyczne o przekroju owalnym

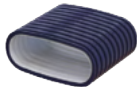
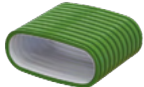
	Typ	Opis	Cena netto [PLN]
	FlexiVent 01525000	Kanał elastyczny o przekroju owalnym 52x117 mm, 50 m	899,00
	FlexiVent 0101525000	Kanał elastyczny o przekroju owalnym 52x117 mm z powłoką antybakteryjną i antystatyczną, 50 m	999,00

Rozdzielacze

	Typ	Opis	Cena netto [PLN]
	FlexiVent 1060160/52x8	Rozdzielacz 8-króćcowy, 8x52/160 mm	549,00
	FlexiVent 1060200/52x8	Rozdzielacz 8-króćcowy, 8x52/200 mm	549,00
	FlexiVent 1060160/52x16	Rozdzielacz pionowy 16- króćcowy, 16x52/160 mm	849,00
	FlexiVent 1060200/52x16	Rozdzielacz pionowy 16- króćcowy, 16x52/200 mm	849,00
	Flexi Vent 1060160/52x12	Rozdzielacz podwójny 12- króćcowy, 12x52/160 mm	849,00
	FlexiVent1060200/52x12	Rozdzielacz podwójny 12- króćcowy, 12x52/200 mm	849,00

Skrzynki rozprężne

	Typ	Opis	Cena netto [PLN]
	FlexiVent 0810125/52x2	Skrzynka rozprężna 2x52/125 mm	149,00





Akcesoria

	Typ	Opis	Cena netto [PLN]
	FlexiVent 030252	Zaślepka do systemu płaskiego 52x117 mm	9,90
	FlexiVent 0552	Uszczelka do systemu płaskiego 52x117 mm	3,90
	FlexiVent 060152	Łącznik kanałów do systemu płaskiego 52x117 mm	19,90
	FlexiVent 060352	Kolano pionowe 90° do systemu płaskiego 52x117 mm	29,00
	FlexiVent 060252	Kolano poziome 90° do systemu płaskiego 52x117 mm	29,00
	150-5	Kanał wentylacyjny z PVC o wymiarach $\varnothing 125$, długość 0,5 m	17,80
	FlexiVent 12125	Przedłużka do skrzynki rozprężnej $\varnothing 125$ mm	29,00
	O AN-125	Anemostat nawiewny $\varnothing 125$ mm, metalowy, biały	25,70
	O AW-125	Anemostat wywiewny $\varnothing 125$ mm, metalowy, biały	25,70
	F4 125 PLAIN R	Anemostat dekoracyjny nawiewno-wywiewny, z tłumikiem regulacyjnym R125F4 oraz płaskim, białym panelem przednim	59,00
	FlexiVent 07125	Tłumik regulujący $\varnothing 125$ mm	29,00

Kanały i kształtki ocynkowane

	Typ	Opis	Cena netto [PLN]
	O SV-100	Czerpnia-wyrzutnia ścienna chromoniklowa z okapnikiem ø100	59,60
	O SV-125	Czerpnia-wyrzutnia ścienna chromoniklowa z okapnikiem ø125	104,30
	O SV-160	Czerpnia-wyrzutnia ścienna chromoniklowa z okapnikiem ø160	163,80
	O SV-200	Czerpnia-wyrzutnia ścienna chromoniklowa z okapnikiem ø200	197,90
	Typ	Opis	Cena netto [PLN]
	O KM-100	Kratka aluminiowa ø100 mm	24,80
	O KM-125	Kratka aluminiowa ø125 mm	31,00
	O KM-150	Kratka aluminiowa ø150 mm	43,50
	O KM-160	Kratka aluminiowa ø160 mm	43,50
	O KM-200	Kratka aluminiowa ø200 mm	65,50
	O KM-250	Kratka aluminiowa ø250 mm	119,10
O KM-315	Kratka aluminiowa ø315 mm	242,70	
	Typ	Opis	Cena netto [PLN]
	O KLIMAFIX 20	Samoprzylepna mata lamelowa zbrojona folią aluminiową o grubości 20 mm - pow. 10 m ²	642,00*
	O KLIMAFIX 30	Samoprzylepna mata lamelowa zbrojona folią aluminiową o grubości 30 mm - pow. 8 m ²	610,00*
	O KLIMAFIX 50	Samoprzylepna mata lamelowa zbrojona folią aluminiową o grubości 50 mm - pow. 5 m ²	535,00*
	Typ	Opis	Cena netto [PLN]
	OTSZ-75	Taśma srebrna zbrojona o szerokości 75 mm, długość 45 m	92,00
	Typ	Opis	Cena netto [PLN]
	OTS-50	Taśma srebrna o szerokości 48 mm, długości 45 m	32,00
	Typ	Opis	Cena netto [PLN]
	O SPIRO125/3	Kanał sztywny ocynkowany SPIRO ø125 mm/3 mb.	141,00*
	O SPIRO160/3	Kanał sztywny ocynkowany SPIRO ø160 mm/3 mb.	185,00*
	O SPIRO200/3	Kanał sztywny ocynkowany SPIRO ø200 mm/3 mb.	233,00*
	O SPIRO250/3	Kanał sztywny ocynkowany SPIRO ø250 mm/3 mb.	298,00*
	Typ	Opis	Cena netto [PLN]
	O R-160-125	Redukcja ocynkowana ø160/125 mm	22,00
	O R-200-160	Redukcja ocynkowana ø200/160 mm	30,00
	O R-250-200	Redukcja ocynkowana ø250/200 mm	36,00
	O R-315-250	Redukcja ocynkowana ø315/250 mm	52,00*

Kanały i kształtki ocynkowane

	Typ	Opis	Cena netto [PLN]
	O T-125	Trójnik ocynkowany \varnothing 125 mm	44,00
	O T-160	Trójnik ocynkowany \varnothing 160 mm	58,00
	O T-200	Trójnik ocynkowany \varnothing 200 mm	72,00
	O T-250	Trójnik ocynkowany \varnothing 250 mm	105,00
	Typ	Opis	Cena netto [PLN]
	O K-125-90	Kolano ocynkowane 90°/ \varnothing 125 mm	43,00
	O K-160-90	Kolano ocynkowane 90°/ \varnothing 160 mm	61,00
	O K-200-90	Kolano ocynkowane 90°/ \varnothing 200 mm	82,00
	O K-250-90	Kolano ocynkowane 90°/ \varnothing 250 mm	86,00*
	Typ	Opis	Cena netto [PLN]
	O P-125	Przepustnica ocynkowana ręczna \varnothing 125 mm	47,00
	O P-160	Przepustnica ocynkowana ręczna \varnothing 160 mm	54,00
	O P-200	Przepustnica ocynkowana ręczna \varnothing 200 mm	63,00
	O P-250	Przepustnica ocynkowana ręczna \varnothing 250 mm	72,00
	Typ	Opis	Cena netto [PLN]
	FFZŁ-125	Złączka ocynkowana \varnothing 125 mm	7,40
	FFZŁ-160	Złączka ocynkowana \varnothing 160 mm	12,90
	FFZŁ-200	Złączka ocynkowana \varnothing 200 mm	13,90
	FFZŁ-250	Złączka ocynkowana \varnothing 250 mm	14,90

Notatki

A series of horizontal dotted lines for taking notes.

Wyłączny dystrybutor marki na Polskę:

Vents Group Sp. z o.o.

Dział Handlowy

ul. Brzozowa 8
64-320 Niepruszewo

+48 61 839 12 31
bok@vents-group.pl

Aleksandra Lewańczyk

Product Manager Wentylacji Decentralnej

+48 692 032 148
a.lewancyk@vents-group.pl

Łukasz Gabryszak

Product Manager AirVents

+48 734 483 209
l.gabryszak@vents-group.pl



Łukasz Borycki

Manager Operacyjny

+48 452 095 973
l.borycki@vents-group.pl

Magda Kaczorowska

p.o. Kierownik Działu Technicznego

+48 510 791 525
magda.kaczorowska@vents-group.pl

Beata Osiewała

Kierownik Biura Obsługi Klienta

+48 799 301 813
b.osiewala@vents-group.pl

Klaudia Leśniewska

Kierownik Działu Marketingu

+48 609 112 313
k.lesniewska@vents-group.pl

Tomasz Żuchowski

Kierownik Działu Serwisu

+48 695 211 043
t.zuchowski@vents-group.pl

Region	Imię i nazwisko	Stanowisko	Telefon	Adres e-mail
Dział Handlowy				
A	Tomasz Winiecki	Dyrektor Regionalny	+48 728 871 382	t.winiecki@vents-group.pl
A I	Michał Rogalka	Przedstawiciel Handlowy	+48 728 935 667	m.rogalka@vents-group.pl
A II	Andrzej Suszek	Przedstawiciel Handlowy	+48 734 167 152	a.suszek@vents-group.pl
A III	Andrzej Fręsko	Przedstawiciel Handlowy	+48 799 301 802	a.fresko@vents-group.pl
A	Olga Pękala	Specjalista ds. Technicznych	+48 665 115 718	o.pekala@vents-group.pl
A	Patrycja Sznajder	Specjalista ds. Handlowych	+48 882 173 156	p.sznajder@vents-group.pl
B	Piotr Krzemień	Dyrektor Regionalny	+48 660 447 829	p.krzemien@vents-group.pl
B IV	Łukasz Prusiński	Przedstawiciel Handlowy	+48 609 104 202	l.prusinski@vents-group.pl
B V/VI	Paweł Tomczak	Przedstawiciel Handlowy	+48 695 211 087	p.tomczak@vents-group.pl
B	Olga Pękala	Specjalista ds. Technicznych	+48 665 115 718	o.pekala@vents-group.pl
B	Marta Kaczorowska	Specjalista ds. Handlowych	+48 695 211 020	m.kaczorowska@vents-group.pl
C	Tomasz Tenerowicz	Dyrektor Regionalny	+48 795 153 683	t.tenerowicz@vents-group.pl
C VII	Tomasz Szczygieł	Przedstawiciel Handlowy	+48 695 211 015	t.szczygiel@vents-group.pl
C VIII	Dariusz Ćwiek	Przedstawiciel Handlowy	+48 601 076 566	d.cwiek@vents-group.pl
C	Natalia Saueremann	Specjalista ds. Technicznych	+48 500 029 289	n.saueremann@vents-group.pl
C	Katarzyna Białas-Skotarczak	Specjalista ds. Handlowych	+48 882 173 159	k.bialas@vents-group.pl
D	Marcin Tomczyk	Dyrektor Regionalny	+48 795 153 610	m.tomczyk@vents-group.pl
D IX	Jarosław Bruzdziński	Przedstawiciel Handlowy	+48 665 104 708	j.bruzdziński@vents-group.pl
D X	Krzysztof Barczuk	Przedstawiciel Handlowy	+48 696 423 022	k.barczuk@vents-group.pl
D XI	Tomasz Psiuk	Przedstawiciel Handlowy	+48 695 211 016	t.psiuk@vents-group.pl
D	Natalia Saueremann	Specjalista ds. Technicznych	+48 500 029 289	n.saueremann@vents-group.pl
D	Paulina Wasielewska	Specjalista ds. Handlowych	+48 728 935 698	p.andrzejewska@vents-group.pl
Dział Serwisu				
A-D	Tomasz Żuchowski	Kierownik Działu Serwisu	+48 695 211 043	t.zuchowski@vents-group.pl
	Dział Serwisu	Informacja Serwisu	+48 518 444 202	serwis@vents-group.pl
Dział Marketingu				
A-D	Klaudia Leśniewska	Kierownik Działu Marketingu	+48 609 112 313	k.lesniewska@vents-group.pl
	Adrianna Nowicka	Specjalista ds. Marketingu	+48 500 028 960	a.nowicka@vents-group.pl
	Monika Lubańska	Specjalista ds. Digital Marketingu	+48 500 028 864	m.lubanska@vents-group.pl
Dział Windykacji				
A-D	Maria Kaczmarek	Specjalista ds. Windykacji	+48 882 172 001	m.kaczmarek@vents-group.pl
Dział Reklamacji				
A-D	Weronika Gierlińska	Specjalista ds. Reklamacji	+48 500 029 048	reklamacje@vents-group.pl
	Aleksandra Szudra	Specjalista ds. Reklamacji Serwisowych	+48 608 621 716	reklamacje@vents-group.pl

Vents Group Sp. z o.o – dystrybutor marek:

VENTIKA[®]

 **BLAUBERG**
Ventilatoren

 **VENTS**

*air***VENTS**

Podane właściwości produktów zostały przedstawione w celach informacyjnych
i nie stanowią oferty w myśl przepisów prawa handlowego.

Vents Group Sp. z o.o. nie ponosi żadnej odpowiedzialności za błędy powstałe w procesie publikacji i zastrzega sobie
prawo do zmiany parametrów technicznych z powodów konstrukcyjnych bądź handlowych bez uprzedzenia.

01/2025