



CENNIK 2025

WENTYLACJA
DOMOWA

VENTS

Twój dom taki jak lubisz.

Rozumiemy lepiej niż ktokolwiek inny, że wszyscy jesteśmy jedyni w swoim rodzaju, tak samo jak nasze preferencje i potrzeby. Tworzymy produkty aby dawać zdrowie i komfort, niezależnie od tego, jaki jest Twój dom. Nasza technologia nie narzuca, a dopasowuje się do Ciebie.

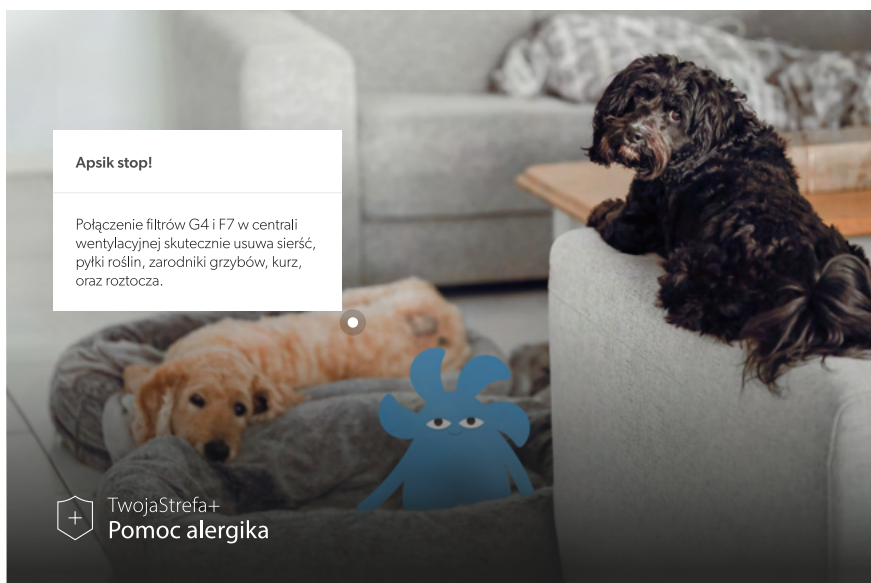

Apsik stop!

Połączenie filtrów G4 i F7 w centrali wentylacyjnej skutecznie usuwa sierść, pyłki roślin, zarodniki grzybów, kurz, oraz roztocza.

 **TwojaStrefa+**
Pomoc alergika

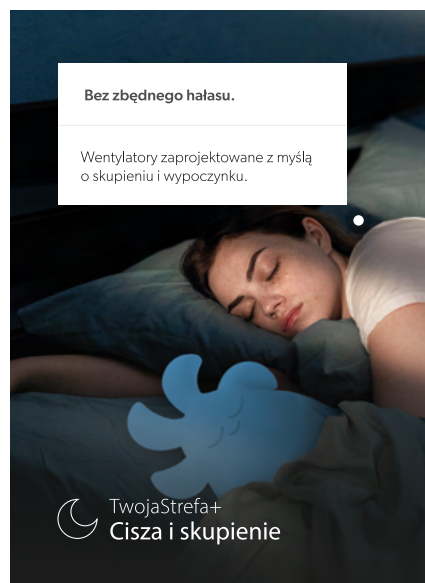

Bez zbędnego hałasu.

Wentylatory zaprojektowane z myślą o skupieniu i wypoczynku.

 **TwojaStrefa+**
Cisza i skupienie

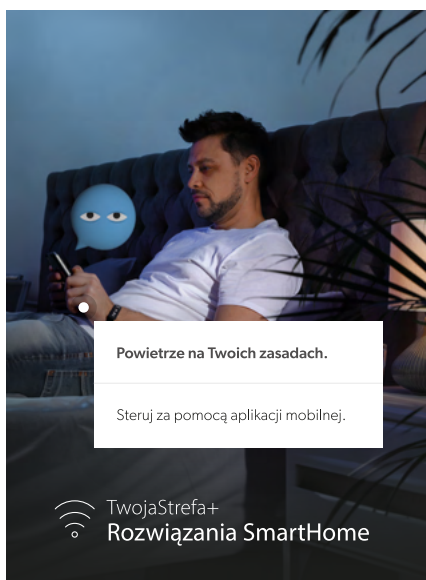

Powietrze na Twoich zasadach.

Steruj za pomocą aplikacji mobilnej.

 **TwojaStrefa+**
Rozwiązania SmartHome



Oszczędnie i odpowiedzialnie.

Zmniejsz rachunki dzięki rekuperacji.

 **TwojaStrefa+**
Technologia EnergySave

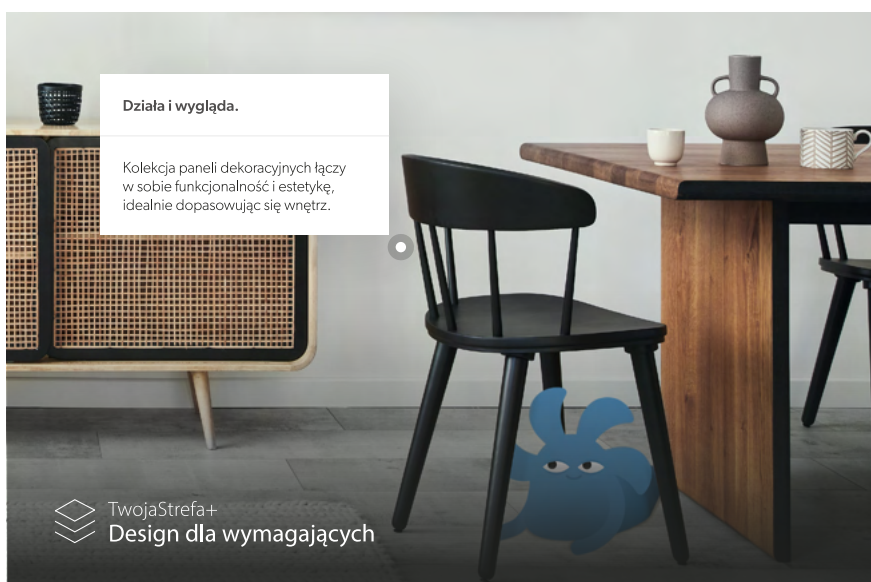

Działa i wygląda.

Kolekcja paneli dekoracyjnych łączy w sobie funkcjonalność i estetykę, idealnie dopasowując się wewnątrz.

 **TwojaStrefa+**
Design dla wymagających

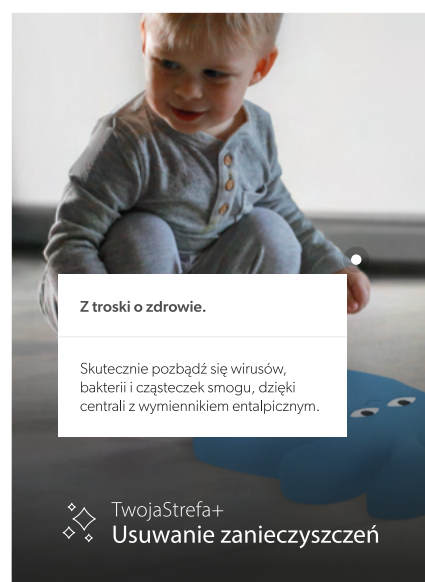

Z troski o zdrowie.

Skutecznie pozbaź się wirusów, bakterii i cząsteczek smogu, dzięki centrali z wymiennikiem entalpicznym.

 **TwojaStrefa+**
Usuwanie zanieczyszczeń

WENTYLATORY OSIOWE NISKOSZUMOWE

Seria STYLE	3
Seria QUIET	3
Seria QUIET CHROME	4
Seria QUIET SATIN	4
Seria QUIET BLACK	5
Seria QUIET MILD DUO	5
Seria QUIET STYLE / STYLE - A	6
Seria QUIET S	7
Seria SILENTA S	7
Seria SILENTA M	8

WENTYLATORY OSIOWE

Seria S	8
Seria LD	9
Seria LDA	9
Seria M	10
Seria MA	10
Seria M3	11
Seria PF	11
Seria F	12
Seria D1	12

WENTYLATORY KANAŁOWE

Seria QUIETLINE -K / QUIETLINE-K DUO	13
Seria VKO / VKO1	14

AKCESORIA DO WENTYLATORÓW

Sterownik wielofunkcyjny BU-1-60	15
Zawór zwrotny KO	15
Podstawa montażowa K	15
Regulator prędkości obrotów RS-1-300 / RS-1-400	16
Przełącznik prędkości do wentylatorów 2-biegowych P2-10	16
Przełącznik biegów P3-1-300	16

NAWIEWNIKI/NAWIETRZAKI

Nawiewniki PRESSVENT	17
Nawiewniki PS100/101/102 WH	17

SYSTEMY KANAŁÓW PŁASKICH

Kanały płaskie.....	19
Łączniki kanałów płaskich.....	19
Łączniki kanałów płaskich z zaworem zwrotnym.....	19
Kolana poziome 90°	20
Kolana pionowe 90°	20
Kolana poziome 45°	20
Kolana pionowe 45°	20
Kolana wielokątowe.....	21
Łączniki przekrojów zmiennych w jednej płaszczyźnie bocznej	21
Łączniki przekrojów zmiennych współosiowe	21
Kolano mimośrodowe	21
Kolano pionowe 90° do łączenia kanałów płaskich z okrągłymi.....	22
Trójniki.....	22
Redukcje	23
Uchwyty.....	23
Kołnierze przyścienne / Kołnierze wypustowe	24
Zakończenia kanałów	24
Kratki nawiewno-wywiewne.....	24

SYSTEMY KANAŁÓW OKRĄGLYCH

Kanały okrągłe.....	25-26
Łączniki kanałów okrągłych	26
Łączniki kanałów okrągłych z zaworem zwrotnym / Z zaworem zwrotnym i kołnierzem	26-27
Elastyczne łączniki kanałów okrągłych.....	27
Trójniki.....	27
Kolana okrągłe 90°	27
Kolana okrągłe 45°	28
Redukcje	28
Uchwyty.....	28
Kołnierz przyścienny / Gumowy	29
Kanały elastyczne PVC.....	29
Opaski zaciskowe	30
Taśmy uszczelniające	30

KRATKI WENTYLACYJNE

Kratki nawiewno-wywiewne	31-36
Kratki wywiewne	36
Kratki sufitowe.....	37
Dyfuzory	37
Oslony metalowe	38
Kratki drzwiowe	38
Anemostaty z kołnierzem	39

DRZWICZKI REWIZYJNE	39
----------------------------------	-----------

AKCESORIA

Kanały aluminiowe typu flex.....	40
Opaski zaciskowe	40
Złączki kanałów elastycznych	41
Rozety.....	41

Seria: **STYLE**



Innowacyjny wentylator z automatyczną żaluzją przeznaczony do wentylacji wywiewnej pomieszczeń.

Dostępne opcje:



Wbudowane:



Akcesoria dodatkowe:



Wymiary:

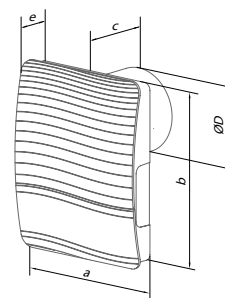

Kod	Waga [kg]	a [mm]	b [mm]	c [mm]	e [mm]	øD [mm]
100 STYLE	0,55	175	221	77	39	99

Kod	Nazwa	Wydajność [m³/h]	Moc [W]	Poziom ciśnienia akustycznego [dB(A)/3 m]	Max. ciśnienie [Pa]	+	8	Cena [PLN netto]
100 STYLE	wentylator osiowy ø100 mm standard					+	8	296,00
100 STYLE T	wentylator osiowy ø100 mm z timerem	97	9	25	44	+	8	370,00
100 STYLE TH	wentylator osiowy ø100 mm z higrostatem i timerem					+	8	444,00

Seria: **QUIET**



Ciche wentylatory osiowe z zaworem zwrotnym przeznaczone do wentylacji wywiewnej.

Dostępne opcje:



Wbudowane:



Akcesoria dodatkowe:



Wymiary:

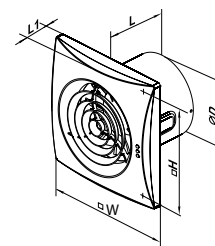

Kod	Waga [kg]	W [mm]	H [mm]	L [mm]	L1 [mm]	øD [mm]
100 QUIET	0,55	158	136	81	26	99
125 QUIET	0,78	182	158	91	27	124
150 QUIET	1,33	214	190	111	32	148
150 QUIET EXTRA	1,33	214	190	111	32	148

Kod	Nazwa	Wydajność [m³/h]	Moc [W]	Poziom ciśnienia akustycznego [dB(A)/3 m]	Max. ciśnienie [Pa]	+	10	Cena [PLN netto]
100 QUIET	wentylator osiowy ø100 mm standard					+	10	237,00
100 QUIET V	wentylator osiowy ø100 mm z wyłącznikiem sznurkowym					+	10	252,00
100 QUIET T	wentylator osiowy ø100 mm z timerem	97	7,5	25	43	+	10	268,00
100 QUIET TH	wentylator osiowy ø100 mm z higrostatem i timerem					+	10	311,00
100 QUIET TP	wentylator osiowy ø100 mm z timerem i czujnikiem ruchu					+	10	370,00

Kod	Nazwa	Wydajność [m³/h]	Moc [W]	Poziom ciśnienia akustycznego [dB(A)/3m]	Max. ciśnienie [Pa]	+	10	Cena [PLN netto]
125 QUIET	wentylator osiowy ø125 mm standard					+	10	282,00
125 QUIET V	wentylator osiowy ø125 mm z wyłącznikiem sznurkowym					+	10	296,00
125 QUIET T	wentylator osiowy ø125 mm z timerem	185	17	32	72	+	10	311,00
125 QUIET TH	wentylator osiowy ø125 mm z higrostatem i timerem					+	10	355,00
125 QUIET TP	wentylator osiowy ø125 mm z timerem i czujnikiem ruchu					+	10	415,00

Kod	Nazwa	Wydajność [m³/h]	Moc [W]	Poziom ciśnienia akustycznego [dB(A)/3 m]	Max. ciśnienie [Pa]	+	8	Cena [PLN netto]
150 QUIET	wentylator osiowy ø150 mm standard					+	8	401,00
150 QUIET V	wentylator osiowy ø150 mm z wyłącznikiem sznurkowym					+	8	415,00
150 QUIET T	wentylator osiowy ø150 mm z timerem	max. 315 min. 220	max. 19 min. 17	max. 33 min. 28	91	+	8	430,00
150 QUIET TH	wentylator osiowy ø150 mm z higrostatem i timerem					+	8	474,00
150 QUIET TP	wentylator osiowy ø150 mm z timerem i czujnikiem ruchu					+	8	533,00

– ilości kartonowe

*towar na indywidualne zamówienie
- tylko w podanych ilościach kartonowych



standard (-)



wyłącznik sznurkowy (V)



timer (T)



czujnik wilgotności (H)



czujnik ruchu (TP)



łożyska kulkowe



żaluzja automatyczna



zawór zwrotny



niskie napięcie (12V)

Seria: **QUIET CHROME**

Ciche wentylatory osiowe z zaworem zwrotnym przeznaczone do wentylacji wywiewnej.



Dostępne opcje:



Wbudowane:



Montaż:



ścienny/sufitowy

Akcesoria dodatkowe:



Kolor:



Materiał:

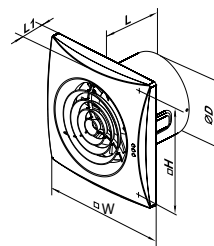

Wymiary:

Kod	Waga [kg]	W [mm]	H [mm]	L [mm]	L1 [mm]	øD [mm]
100 QUIET CHROME	0,55	158	136	81	26	99

Kod	Nazwa	Wydajność [m³/h]	Moc [W]	Poziom ciśnienia akustycznego [dB(A)/3 m]	Max. ciśnienie [Pa]			Cena [PLN netto]
100 QUIET CHROME	wentylator osiowy ø100 mm standard					+	10	311,00
100 QUIET CHROME V	wentylator osiowy ø100 mm z wyłącznikiem sznurkowym	97	7,5	25	43	+	10	327,00
100 QUIET CHROME T	wentylator osiowy ø100 mm z timerem					+	10	340,00
100 QUIET CHROME TH	wentylator osiowy ø100 mm z higrostatem i timerem					+	10	384,00

Seria: **QUIET SATIN**

Ciche wentylatory osiowe z zaworem zwrotnym przeznaczone do wentylacji wywiewnej.



Dostępne opcje:



Wbudowane:



Montaż:



ścienny/sufitowy

Akcesoria dodatkowe:



Kolor:



Materiał:

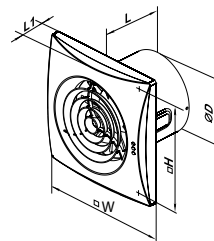

Wymiary:

Kod	Waga [kg]	W [mm]	H [mm]	L [mm]	L1 [mm]	øD [mm]
100 QUIET SATIN	0,55	158	136	81	26	99

Kod	Nazwa	Wydajność [m³/h]	Moc [W]	Poziom ciśnienia akustycznego [dB(A)/3 m]	Max. ciśnienie [Pa]			Cena [PLN netto]
100 QUIET SATIN	wentylator osiowy ø100 mm standard					+	10	282,00
100 QUIET SATIN V	wentylator osiowy ø100 mm z wyłącznikiem sznurkowym	97	7,5	25	43	+	10	296,00
100 QUIET SATIN T	wentylator osiowy ø100 mm z timerem					+	10	311,00
100 QUIET SATIN TH	wentylator osiowy ø100 mm z higrostatem i timerem					+	10	355,00



– ilości kartonowe

*towar na indywidualne zamówienie - tylko w podanych ilościach kartonowych

Seria: **QUIET BLACK**

Ciche wentylatory osiowe z zaworem zwrotnym przeznaczone do wentylacji wywiewnej.



Dostępne opcje:



Wbudowane:



Montaż:



ścienny/sufitowy

Akcesoria dodatkowe:



Kolor:



Materiał:



Wymiary:

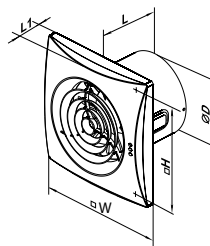

Kod	Nazwa	Wydajność [m³/h]	Moc [W]	Waga [kg]	W [mm]	H [mm]	L [mm]	L1 [mm]	øD [mm]	Cena [PLN netto]
100 QUIET BLACK	wentylator osiowy ø100 mm standard	97	7,5	0,55	158	136	81	26	99	282,00
100 QUIET BLACK V	wentylator osiowy ø100 mm z wyłącznikiem sznurkowym									296,00
100 QUIET BLACK T	wentylator osiowy ø100 mm z timerem									311,00
100 QUIET BLACK TH	wentylator osiowy ø100 mm z higrostatem i timerem									355,00

Seria: **QUIET MILD DUO**

Ciche wentylatory osiowe z zaworem zwrotnym przeznaczone do wentylacji wywiewnej.



Dostępne opcje:



Wbudowane:



Montaż:



ścienny/sufitowy

Akcesoria dodatkowe:



Kolor:



Materiał:



Wymiary:

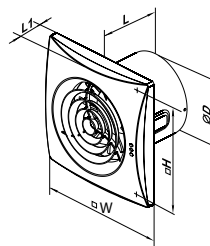

Kod	Nazwa	Wydajność [m³/h]	Moc [W]	Waga [kg]	W [mm]	H [mm]	L [mm]	L1 [mm]	øD [mm]	Cena [PLN netto]
100 QUIET MILD DUO	wentylator osiowy ø100 mm standard	max. 90 min. 60	max. 7,5 min. 4,0	0,55	158	136	81	26	99	268,00
100 QUIET MILD DUO V	wentylator osiowy ø100 mm z wyłącznikiem sznurkowym									282,00
100 QUIET MILD DUO T	wentylator osiowy ø100 mm z timerem									296,00
100 QUIET MILD DUO TH	wentylator osiowy ø100 mm z higrostatem i timerem									340,00

– ilości kartonowe

*towar na indywidualne zamówienie
- tylko w podanych ilościach kartonowych



standard (-)



wyłącznik sznurkowy (V)



timer (T)



czujnik wilgotności (H)



czujnik ruchu (TP)



łożyska kulkowe



żaluzja automatyczna



zawór zwrotny



niskie napięcie (12V)

Seria: **QUIET STYLE**

Ciche wentylatory osiowe z zaworem zwrotnym oraz panelem dekoracyjnym, przeznaczone do wentylacji wywiewnej.

Dostępne opcje:



Wbudowane:



Montaż:



ścienny/sufitowy

Akcesoria dodatkowe:



Kolor:



Materiał:



Wymiary:

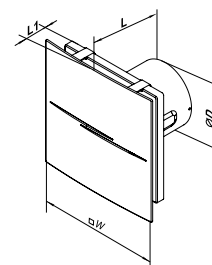

Kod	Waga [kg]	W [mm]	L [mm]	L1 [mm]	øD [mm]
100 QUIET STYLE	0,66	200	130	49	99

Kod	Nazwa	Wydajność [m³/h]	Moc [W]	Poziom ciśnienia akustycznego [dB(A)/3 m]	Max. ciśnienie [Pa]			Cena [PLN netto]
100 QUIET STYLE	wentylator osiowy ø100 mm standard					+	6	268,00
100 QUIET STYLE T	wentylator osiowy ø100 mm z timerem	90	7,5	26	27	+	6	296,00
100 QUIET STYLE TH	wentylator osiowy ø100 mm z higrostatem i timerem					+	6	340,00

Seria: **QUIET STYLE-A**

Ciche wentylatory osiowe z zaworem zwrotnym oraz panelem dekoracyjnym, przeznaczone do wentylacji wywiewnej.



Dostępne opcje:



Wbudowane:



Montaż:



ścienny/sufitowy

Akcesoria dodatkowe:



Kolor:



Materiał:



Wymiary:

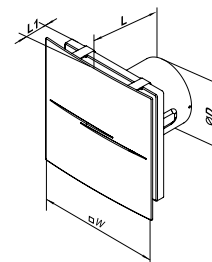

Kod	Waga [kg]	W [mm]	L [mm]	L1 [mm]	øD [mm]
100 QUIET STYLE-A	0,66	200	130	49	99

Kod	Nazwa	Wydajność [m³/h]	Moc [W]	Poziom ciśnienia akustycznego [dB(A)/3 m]	Max. ciśnienie [Pa]			Cena [PLN netto]
100 QUIET STYLE A	wentylator osiowy ø100 mm standard					+	6	296,00
100 QUIET STYLE A T	wentylator osiowy ø100 mm z timerem	90	7,5	26	27	+	6	327,00
100 QUIET STYLE A TH	wentylator osiowy ø100 mm z higrostatem i timerem					+	6	370,00



– ilości kartonowe

*towar na indywidualne zamówienie
- tylko w podanych ilościach kartonowych

Seria: **QUIET S**

Ciche wentylatory osiowe z zaworem zwrótnym i panelem dekoracyjnym przeznaczone do wentylacji wywiewnej.



Dostępne opcje:



Wbudowane:



Montaż:



Kolor:



Materiał:



Wymiary:

Kod	Waga [kg]	W [mm]	L [mm]	L1 [mm]	øD [mm]
100 QUIET S	0,58	175	123	42	99

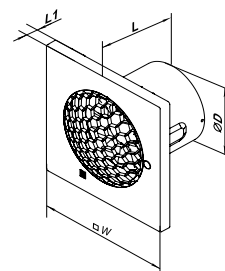

Kod	Nazwa	Wydajność [m³/h]	Moc [W]	Poziom ciśnienia akustycznego [dB(A)/3 m]	Max. ciśnienie [Pa]			Cena [PLN netto]
100 QUIET S	wentylator osiowy ø100 mm standard					+	7	268,00
100 QUIET S T	wentylator osiowy ø100 mm z timerem	99	7,5	24	44	+	7	296,00
100 QUIET S TH	wentylator osiowy ø100 mm z higrostatem i timerem					+	7	340,00

Seria: **SILENTA S**

Ciche wentylatory osiowe przeznaczone do wentylacji wywiewnej.



Dostępne opcje:



Wbudowane:



Montaż:



Akcesoria dodatkowe:



Kolor:



Materiał:



Wymiary:

Kod	Waga [kg]	W [mm]	H [mm]	L [mm]	L1 [mm]	øD [mm]
100 SILENTA S	0,52	150	120	108	12	100
125 SILENTA S	0,69	176	140	114	13	125
150 SILENTA S	0,85	205	165	132	14	150

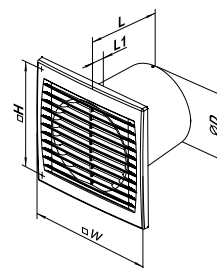

Kod	Nazwa	Wydajność [m³/h]	Moc [W]	Poziom ciśnienia akustycznego [dB(A)/3 m]	Max. ciśnienie [Pa]			Cena [PLN netto]
100 SILENTA S	wentylator osiowy ø100 mm standard					+	18	89,00
100 SILENTA S V	wentylator osiowy ø100 mm z wyłącznikiem sznurkowym	78	7,0	26	26	+	18	104,00
100 SILENTA S T	wentylator osiowy ø100 mm z timerem					+	18	120,00
100 SILENTA S TH	wentylator osiowy ø100 mm z higrostatem i timerem					+	18	163,00
Kod	Nazwa	Wydajność [m³/h]	Moc [W]	Poziom ciśnienia akustycznego [dB(A)/3 m]	Max. ciśnienie [Pa]			Cena [PLN netto]
125 SILENTA S	wentylator osiowy ø125 mm standard					+	7	111,00
125 SILENTA S V	wentylator osiowy ø125 mm z wyłącznikiem sznurkowym	148	9,3	31	28	+	7	127,00
125 SILENTA S T	wentylator osiowy ø125 mm z timerem					+	7	141,00
125 SILENTA S TH	wentylator osiowy ø125 mm z higrostatem i timerem					+	7	186,00
Kod	Nazwa	Wydajność [m³/h]	Moc [W]	Poziom ciśnienia akustycznego [dB(A)/3 m]	Max. ciśnienie [Pa]			Cena [PLN netto]
150 SILENTA S	wentylator osiowy ø150 mm standard					+	6	135,00
150 SILENTA S V	wentylator osiowy ø150 mm z wyłącznikiem sznurkowym	240	20	33	40	+	6	148,00
150 SILENTA S T	wentylator osiowy ø150 mm z timerem					+	6	163,00
150 SILENTA S TH	wentylator osiowy ø150 mm z higrostatem i timerem					+	6	209,00

– ilości kartonowe

*towar na indywidualne zamówienie - tylko w podanych ilościach kartonowych



standard (-)



wyłącznik sznurkowy (V)



timer (T)



czujnik wilgotności (H)



czujnik ruchu (TP)



łożyska kulkowe



żaluzja automatyczna



zawór zwrótny



niskie napięcie (12V)

Seria: **SILENTA M**

Ciche wentylatory osiowe przeznaczone do wentylacji wywiewnej.



Dostępne opcje:



Wbudowane:



Montaż:



ścienny/sufitowy

Akcesoria dodatkowe:



Kolor:



Materiał:



Wymiary:

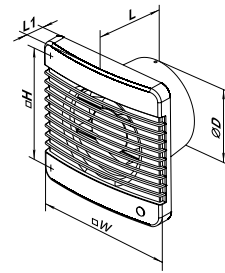

Kod	Waga [kg]	W [mm]	H [mm]	L [mm]	L1 [mm]	øD [mm]
100 SILENTA M	0,48	159	135	89	23	100

Kod	Nazwa	Wydajność [m³/h]	Moc [W]	Poziom ciśnienia akustycznego [dB(A)/3 m]	Max. ciśnienie [Pa]			Cena [PLN netto]
100 SILENTA M	wentylator osiowy ø100 mm standard	78	7,0	26	28			16
100 SILENTA M V	wentylator osiowy ø100 mm z wyłącznikiem sznurkowym							16
100 SILENTA M T	wentylator osiowy ø100 mm z timerem							16
100 SILENTA M TH	wentylator osiowy ø100 mm z higrostatem i timerem							16

Seria: **S**

Wentylatory osiowe przeznaczone do wentylacji wywiewnej.



Dostępne opcje:



Montaż:



ścienny

Akcesoria dodatkowe:



Kolor:



Materiał:



Wymiary:

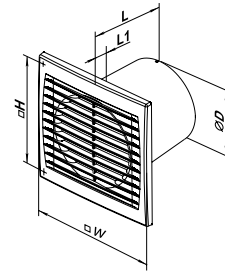

Kod	Waga [kg]	W [mm]	H [mm]	L [mm]	L1 [mm]	øD [mm]
100 S	0,59	150	120	108	12	100
125 S	0,75	176	140	114	13	125
150 S	1,13	205	165	132	14	150

Kod	Nazwa	Wydajność [m³/h]	Moc [W]	Poziom ciśnienia akustycznego [dB(A)/3 m]	Max. ciśnienie [Pa]			Cena [PLN netto]
100 S	wentylator osiowy ø100 mm standard	95	14	34	35			18
100 SV	wentylator osiowy ø100 mm z wyłącznikiem sznurkowym							18
100 ST	wentylator osiowy ø100 mm z timerem							18
100 STH	wentylator osiowy ø100 mm z higrostatem i timerem							18
100 S 12 V	wentylator osiowy ø100 mm niskonapięciowy 12V							18

Kod	Nazwa	Wydajność [m³/h]	Moc [W]	Poziom ciśnienia akustycznego [dB(A)/3 m]	Max. ciśnienie [Pa]			Cena [PLN netto]
125 S	wentylator osiowy ø125 mm standard	180	16	35	55			7
125 SV	wentylator osiowy ø125 mm z wyłącznikiem sznurkowym							7
125 ST	wentylator osiowy ø125 mm z timerem							7
125 STH	wentylator osiowy ø125 mm z higrostatem i timerem							7
125 S 12 V	wentylator osiowy ø125 mm niskonapięciowy 12V							7

Kod	Nazwa	Wydajność [m³/h]	Moc [W]	Poziom ciśnienia akustycznego [dB(A)/3 m]	Max. ciśnienie [Pa]			Cena [PLN netto]
150 S	wentylator osiowy ø150 mm standard	292	24	38	86			6
150 SV	wentylator osiowy ø150 mm z wyłącznikiem sznurkowym							6
150 ST	wentylator osiowy ø150 mm z timerem							6
150 STH	wentylator osiowy ø150 mm z higrostatem i timerem							6
150 S 12 V	wentylator osiowy ø150 mm niskonapięciowy 12V							6



standard (-)



wyłącznik sznurkowy (V)



timer (T)



czujnik wilgotności (H)



czujnik ruchu (TP)



łożyska kulkowe



żaluzja automatyczna



zawór zwrotny



niskie napięcie (12V)



– ilości kartonowe

*towar na indywidualne zamówienie - tylko w podanych ilościach kartonowych

Seria: **LD**

Dekoracyjne wentylatory osiowe przeznaczone do wentylacji wywiewnej.



Dostępne opcje:



Montaż:



ścienny

Akcesoria dodatkowe:



Kolor:



Materiał:

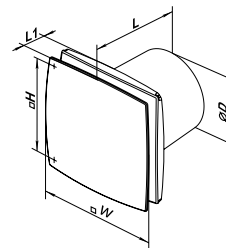

Wymiary:

Kod	Waga [kg]	W [mm]	H [mm]	L [mm]	L1 [mm]	øD [mm]
100 LD	0,60	152	120	126	30	100
125 LD	0,74	177	140	135	34	125

Kod	Nazwa	Wydajność [m³/h]	Moc [W]	Poziom ciśnienia akustycznego [dB(A)/3 m]	Max. ciśnienie [Pa]			Cena [PLN netto]
100 LD	wentylator osiowy ø100 mm standard					-	12	89,00
100 LD T	wentylator osiowy ø100 mm z timerem	88	14	33	33	-	12	120,00
100 LD TH	wentylator osiowy ø100 mm z higrostatem i timerem					-	12	163,00
Kod	Nazwa	Wydajność [m³/h]	Moc [W]	Poziom ciśnienia akustycznego [dB(A)/3 m]	Max. ciśnienie [Pa]			Cena [PLN netto]
125 LD	wentylator osiowy ø125 mm standard					-	6	104,00
125 LD T	wentylator osiowy ø125 mm z timerem	167	16	34	50	-	6	135,00
125 LD TH	wentylator osiowy ø125 mm z higrostatem i timerem					-	6	178,00

Seria: **LDA**

Dekoracyjne wentylatory osiowe przeznaczone do wentylacji wywiewnej.

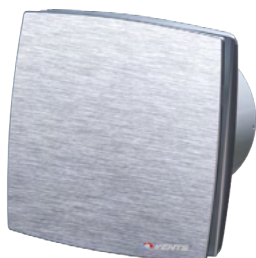

Dostępne opcje:



Montaż:



ścienny

Akcesoria dodatkowe:



Kolor:



Materiał:

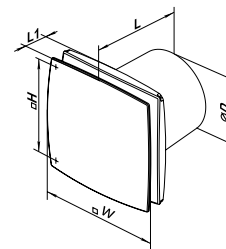

Wymiary:

Kod	Waga [kg]	W [mm]	H [mm]	L [mm]	L1 [mm]	øD [mm]
100 LDA	0,6	152	120	126	30	100
125 LDA	0,74	177	140	135	34	125

Kod	Nazwa	Wydajność [m³/h]	Moc [W]	Poziom ciśnienia akustycznego [dB(A)/3 m]	Max. ciśnienie [Pa]			Cena [PLN netto]
100 LDA	wentylator osiowy ø100 mm standard					-	12	127,00
100 LDA T	wentylator osiowy ø100 mm z timerem	88	14	33	33	-	12	157,00
100 LDA TH	wentylator osiowy ø100 mm z higrostatem i timerem					-	12	200,00
Kod	Nazwa	Wydajność [m³/h]	Moc [W]	Poziom ciśnienia akustycznego [dB(A)/3 m]	Max. ciśnienie [Pa]			Cena [PLN netto]
125 LDA	wentylator osiowy ø125 mm standard					-	6	141,00
125 LDA T	wentylator osiowy ø125 mm z timerem	167	16	34	50	-	6	171,00
125 LDA TH	wentylator osiowy ø125 mm z higrostatem i timerem					-	6	214,00

– ilości kartonowe

*towar na indywidualne zamówienie
- tylko w podanych ilościach kartonowych



standard (-)



wyłącznik sznurkowy (V)



timer (T)



czujnik wilgotności (H)



czujnik ruchu (TP)



łożyska kulkowe



żaluzja automatyczna



zawór zwrotny



niskie napięcie (12V)

Seria: **M**

Wentylatory osiowe przeznaczone do wentylacji wywiewnej.



Dostępne opcje:



Montaż:



Akcesoria dodatkowe:



Kolor:



Materiał:

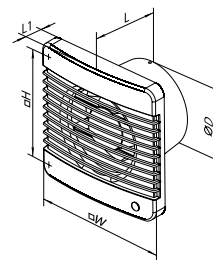

Wymiary:

Kod	Waga [kg]	W [mm]	H [mm]	L [mm]	L1 [mm]	øD [mm]
100 M	0,55	159	135	89	23	100
125 M	0,70	180	150	94	25	125

Kod	Nazwa	Wydajność [m³/h]	Moc [W]	Poziom ciśnienia akustycznego [dB(A)/3 m]	Max. ciśnienie [Pa]			Cena [PLN netto]
100 M	wentylator osiowy ø100 mm standard	98	14	34	35	-	16	89,00
100 M T	wentylator osiowy ø100 mm z timerem					-	16	120,00
100 M TH	wentylator osiowy ø100 mm z higrostatem i timerem					-	16	163,00
100 M TP	wentylator osiowy ø100 mm z czujnikiem ruchu					-	16	223,00
Kod	Nazwa	Wydajność [m³/h]	Moc [W]	Poziom ciśnienia akustycznego [dB(A)/3 m]	Max. ciśnienie [Pa]			Cena [PLN netto]
125 M	wentylator osiowy ø125 mm standard	185	16	35	55	-	8	104,00
125 M T	wentylator osiowy ø125 mm z timerem					-	8	135,00
125 M TH	wentylator osiowy ø125 mm z higrostatem i timerem					-	8	178,00
125 M TP	wentylator osiowy ø125 mm z czujnikiem ruchu					-	8	237,00

Seria: **MA**

Wentylatory osiowe z automatyczną żaluzją przeznaczone do wentylacji wywiewnej.



Dostępne opcje:



Wbudowane:



Montaż:



Akcesoria dodatkowe:



Kolor:



Materiał:

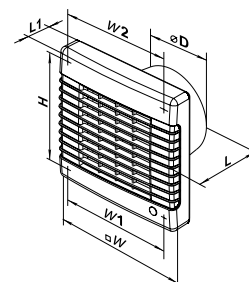

Wymiary:

Kod	Waga [kg]	W [mm]	W1 [mm]	W2 [mm]	H [mm]	L [mm]	L1 [mm]	øD [mm]
100 MA	0,65	165	150	150	150	92	32	100
125 MA	0,75	190	174	128	173	98	33	125

Kod	Nazwa	Wydajność [m³/h]	Moc [W]	Poziom ciśnienia akustycznego [dB(A)/3 m]	Max. ciśnienie [Pa]			Cena [PLN netto]
100 MA	wentylator osiowy ø100 mm standard	98	18	34	35	-	14	147,00
100 MA T	wentylator osiowy ø100 mm z timerem					-	14	178,00
100 MA TH	wentylator osiowy ø100 mm z higrostatem i timerem					-	14	223,00
Kod	Nazwa	Wydajność [m³/h]	Moc [W]	Poziom ciśnienia akustycznego [dB(A)/3 m]	Max. ciśnienie [Pa]			Cena [PLN netto]
125 MA	wentylator osiowy ø125 mm standard	185	22	35	55	-	8	157,00
125 MA T	wentylator osiowy ø125 mm z timerem					-	8	186,00
125 MA TH	wentylator osiowy ø125 mm z higrostatem i timerem					-	8	230,00



standard (-)



wyłącznik sznurkowy (V)



timer (T)



czujnik wilgotności (H)



czujnik ruchu (TP)



łożyska kulkowe



żaluzja automatyczna



zawór zwrotny



niskie napięcie (12 V)



- ilości kartonowe

*towar na indywidualne zamówienie - tylko w podanych ilościach kartonowych

Seria: **M3**



Wentylatory osiowe przeznaczone do wentylacji wywiewnej.

Dostępne opcje:



Akcesoria dodatkowe:



Montaż:



ścienny

Kolor:



Materiał:

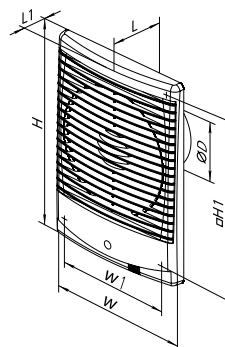

Wymiary:

Kod	Waga [kg]	W [mm]	W1 [mm]	H [mm]	H1 [mm]	L [mm]	L1 [mm]	øD [mm]
100 M3	0,61	185	155	256	226	86	30	100
125 M3	0,80	185	155	256	226	86	30	125

Kod	Nazwa	Wydajność [m³/h]	Moc [W]	Poziom ciśnienia akustycznego [dB(A)/3 m]	Max. ciśnienie [Pa]			Cena [PLN netto]
100 M3	wentylator osiowy ø100 mm standard	98	14	34	35	-	10	117,00
125 M3	wentylator osiowy ø125 mm standard	185	16	35	55	-	10	135,00

Seria: **PF**



Wentylatory osiowe przeznaczone do wentylacji wywiewnej.

Dostępne opcje:



Akcesoria dodatkowe:



Montaż:



ścienny/ sufitowy (zalecany tylko dla wersji L)

Kolor:



Materiał:

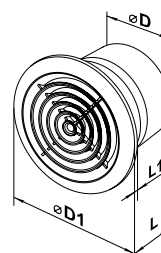

Wymiary:

Kod	Waga [kg]	L [mm]	L1 [mm]	øD [mm]	øD1 [mm]
100 PF	0,47	104	13	100	141
125 PF	0,58	110	15	125	166
150 PF	0,90	125	15	150	188

Kod	Nazwa	Wydajność [m³/h]	Moc [W]	Poziom ciśnienia akustycznego [dB(A)/3 m]	Max. ciśnienie [Pa]			Cena [PLN netto]
100 PF	wentylator osiowy ø100 mm standard	98	14	34	35	-	16	75,00
100 PF L	wentylator osiowy ø100 mm silnik na łożyskach kulowych					+	16	104,00
125 PF	wentylator osiowy ø125 mm standard	185	16	35	55	-	8	104,00
125 PF L	wentylator osiowy ø125 mm silnik na łożyskach kulowych					+	8	135,00
150 PF	wentylator osiowy ø150 mm standard	292	24	38	86	-	7	135,00
150 PF L	wentylator osiowy ø150 mm silnik na łożyskach kulowych					+	7	148,00

– ilości kartonowe

*towar na indywidualne zamówienie
- tylko w podanych ilościach kartonowych



standard (-)



wyłącznik sznurkowy (V)



timer (T)



czujnik wilgotności (H)



czujnik ruchu (TP)



łożyska kulkowe



żaluzja automatyczna



zawór zwrotny



niskie napięcie (12 V)

Seria: **F**

Wentylatory osiowe z kratką grawitacyjną przeznaczone do wentylacji wywiewnej.

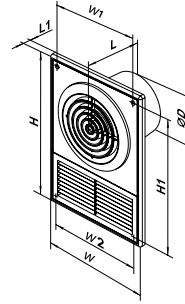
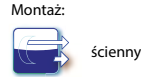

Wymiary:

Kod	Waga [kg]	W [mm]	W1 [mm]	W2 [mm]	H [mm]	H1 [mm]	L [mm]	L1 [mm]	øD [mm]
100 F	0,64	182	152	160	252	226	104	13	100
125 F	0,70	182	152	160	252	226	110	15	125

Kod	Nazwa	Wydajność [m³/h]	Moc [W]	Poziom ciśnienia akustycznego [dB(A)/3 m]	Max. ciśnienie [Pa]			Cena [PLN netto]
100 F	wentylator osiowy ø100 mm standard	98	14	34	35	-	12	104,00
125 F	wentylator osiowy ø125 mm standard	185	16	35	55	-	12	120,00

WENTYLATORY

Seria: **D1**

Wentylatory osiowe przeznaczone do wentylacji wywiewnej.

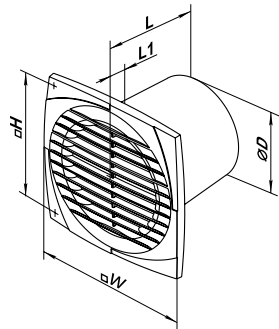
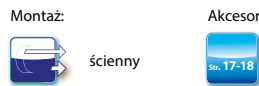

Wymiary:

Kod	Waga [kg]	W [mm]	H [mm]	L [mm]	L1 [mm]	øD [mm]
100 D1	0,58	150	120	93	9	100

Kod	Nazwa	Wydajność [m³/h]	Moc [W]	Poziom ciśnienia akustycznego [dB(A)/3 m]	Max. ciśnienie [Pa]			Cena [PLN netto]
100 D1	wentylator osiowy ø100 mm standard	95	14	34	35	-	18	61,00
100 D1 V	wentylator osiowy ø100 mm z wyłącznikiem sznurkowym	95	14	34	35	-	18	75,00
100 D1 T	wentylator osiowy ø100 mm z timerem	95	14	34	35	-	18	89,00
100 D1 TH	wentylator osiowy ø100 mm z higrostatem i timerem	95	14	34	35	-	18	135,00

WENTYLACJA DOMOWA



standard (-)



wyłącznik sznurkowy (V)



timer (T)



czujnik wilgotności (H)



czujnik ruchu (TP)



łożyska kulkowe



załuzja automatyczna



zawór zwrotny



niskie napięcie (12V)



– ilości kartonowe

*towar na indywidualne zamówienie - tylko w podanych ilościach kartonowych

Seria: **QUIETLINE K**

Ciche wentylatory kanałowe przeznaczone do wentylacji nawiewno-wywiewnej.

Dostępne opcje: Akcesoria dodatkowe:

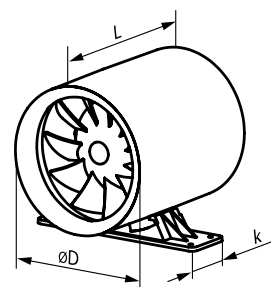

Wymiary:

Kod	Waga [kg]	L [mm]	k [mm]	øD [mm]
100 QUIETLINE-K	0,61	138	54	100
125 QUIETLINE-K	0,75	162	54	125
150 QUIETLINE-K	1,3	182	54	150

Kod	Nazwa	Wydajność [m³/h]	Moc [W]	Poziom ciśnienia akustycznego [dB(A)/3 m]	Max. ciśnienie [Pa]			Cena [PLN netto]
100 QUIETLINE-K	wentylator kanałowy ø100 mm standard	100	7,5	25	57	+	24	163,00
125 QUIETLINE-K	wentylator kanałowy ø125 mm standard	197	13	32	72	+	8	209,00
150 QUIETLINE-K	wentylator kanałowy ø150 mm standard	335	22	39	76	+	8	296,00

Seria: **QUIETLINE K DUO**

Ciche wentylatory kanałowe przeznaczone do wentylacji nawiewno-wywiewnej.

Dostępne opcje: Akcesoria dodatkowe:

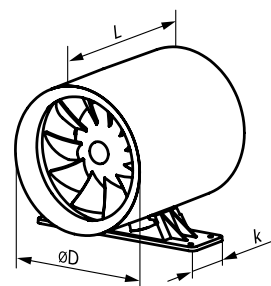
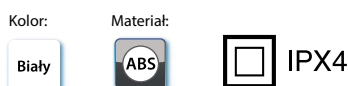

Wymiary:

Kod	Waga [kg]	L [mm]	k [mm]	øD [mm]
100 QUIETLINE-K DUO	0,61	138	54	99
125 QUIETLINE-K DUO	0,75	162	54	125
150 QUIETLINE-K DUO	1,3	182	54	150

Kod	Nazwa	Wydajność [m³/h]	Moc [W]	Poziom ciśnienia akustycznego [dB(A)/3 m]	Max. ciśnienie [Pa]			Cena [PLN netto]
100 QUIETLINE-K DUO	wentylator kanałowy ø100 mm standard	max. 100 min. 75	max. 7,5 min. 4,5	25	57	+	24	193,00
125 QUIETLINE-K DUO	wentylator kanałowy ø125 mm standard	max. 197 min. 145	max. 13 min. 10	32	71	+	8	237,00
150 QUIETLINE-K DUO	wentylator kanałowy ø150 mm standard	max. 335 min. 250	max. 22 min. 19	39	120	+	8	327,00

– ilości kartonowe

*towar na indywidualne zamówienie
- tylko w podanych ilościach kartonowych



Seria: **VKO**

Wentylatory kanałowe przeznaczone do wentylacji nawiewno-wywiewnej.

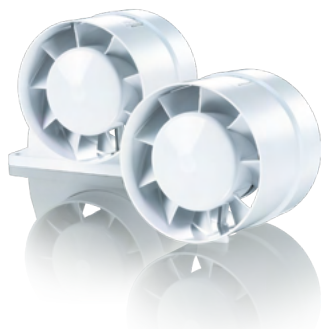

Dostępne opcje:



Montaż:



kanałowy

Kolor:



Materiał:



Aksesoria dodatkowe:

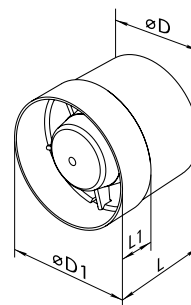

Wymiary:

Kod	Waga [kg]	L [mm]	L1 [mm]	øD1 [mm]	øD [mm]
100 VKO	0,41	91	31	104	100
125 VKO	0,48	93	31	129	125
125 VKO	0,8	108	46	154	150

Kod	Nazwa	Wydajność [m³/h]	Moc [W]	Poziom ciśnienia akustycznego [dB(A)/3 m]	Max. ciśnienie [Pa]			Cena [PLN netto]
100 VKO	wentylator kanałowy ø100 mm standard	105	14	37	37	-	36	66,00
125 VKO	wentylator kanałowy ø125 mm standard	185	16	38	57	-	18	75,00
150 VKO	wentylator kanałowy ø150 mm standard	298	24	40	90	-	18	104,00

Seria: **VKO1**

Wentylatory kanałowe przeznaczone do wentylacji nawiewno-wywiewnej.



Dostępne opcje:



Montaż:



kanałowy

Kolor:



Materiał:



Aksesoria dodatkowe:

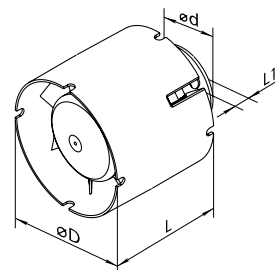

Wymiary:

Kod	Waga [kg]	L [mm]	L1 [mm]	ød [mm]	øD [mm]
100 VKO1	0,41	85	28	59	100
125 VKO1	0,43	90	28	59	125
150 VKO1	0,8	100	28	59	150

Kod	Nazwa	Wydajność [m³/h]	Moc [W]	Poziom ciśnienia akustycznego [dB(A)/3 m]	Max. ciśnienie [Pa]			Cena [PLN netto]
100 VKO1	wentylator kanałowy ø100 mm standard	107	14	36	41	-	24	82,00
100 VKO1 T	wentylator kanałowy ø100 mm z timerem							111,00
125 VKO1	wentylator kanałowy ø125 mm standard	190	16	38	60	-	12	89,00
125 VKO1 T	wentylator kanałowy ø125 mm z timerem							120,00
150 VKO1	wentylator kanałowy ø150 mm standard	305	29	40	95	-	12	120,00
150 VKO1 T	wentylator kanałowy ø150 mm z timerem							148,00



standard (-)



wyłącznik sznurkowy (V)



timer (T)



czujnik wilgotności (H)



czujnik ruchu (TP)



łożyska kulkowe



załuża automatyczna



zawór zwrrotny



niskie napięcie (12 V)



- ilości kartonowe

*towar na indywidualne zamówienie - tylko w podanych ilościach kartonowych

STEROWNIK WIELOFUNKCYJNY

Sterownik przeznaczony do użycia z wentylatorami stosowanymi do pomieszczeń mieszkalnych, umożliwiając im pracę w różnych trybach działania.

Sterownik zawiera funkcje:

- wyłącznik
- czujnik wilgotności
- timer
- czujnik ruchu
- czujnik światła
- cykliczne wyłączenie i włączanie wentylatora
- wyłącznik sznurkowy



Kolor: Biały Materiał: ABS □ IP34

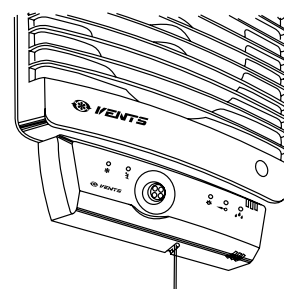

Kod	Nazwa	Maksymalne natężenie prądu [A]	Waga [kg]	Moc [W]	Wymiary [mm]		Cena [PLN netto]
BU-1-60	sterownik wielofunkcyjny	0,3	0,075	60	151x46x27	7	237,00

ZAWÓR ZWROTNY

Zawór zwrotny zapobiegający cofaniu się powietrza do wnętrza pomieszczeń.

Do wentylatorów z serii:

- M • M3
- S • SILENTA -S
- LD • SILENTA -M
- LDA



Kolor: Biały Materiał: ABS

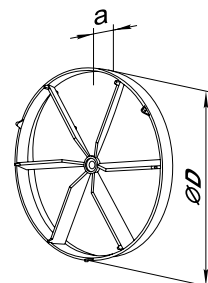

Kod	Nazwa	ØD [mm]	a [mm]		Cena [PLN netto]
KO 100	zawór zwrotny ø100 mm	100	14	50	14,50
KO 125	zawór zwrotny ø125 mm	125	14	30	15,50
KO 150	zawór zwrotny ø150 mm	150	14	25	19,50

PODSTAWA MONTAŻOWA

Podstawa montażowa do wentylatora.

Do wentylatorów z serii:

- VKO
- VKO1



Kolor: Biały Materiał: ABS

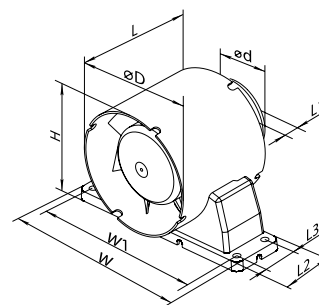

Kod	Nazwa	W [mm]	W1 [mm]	L2 [mm]	L3 [mm]		Cena [PLN netto]
K100VKO	podstawa montażowa do wentylatora 100 VKO/VKO1	160	144	45	29	50	13,00
K125VKO	podstawa montażowa do wentylatora 125 VKO/VKO1	185	169	45	29	36	15,00
K150VKO	podstawa montażowa do wentylatora 150 VKO/VKO1	200	184	45	29	36	20,00

– ilości kartonowe

*towar na indywidualne zamówienie - tylko w podanych ilościach kartonowych

standard (-)
 wyłącznik sznurkowy (V)
 timer (T)
 czujnik wilgotności (H)
 czujnik ruchu (TP)
 łozyska kulkowe
 żaluzja automatyczna
 zawór zwrotny
 niskie napięcie (12 V)

RS-1-300



Tyrystorowy regulator prędkości obrotów:

- płynna regulacja prędkości obrotowej wentylatorów
- brak zakłóceń radiowych
- dedykowany dla wszystkich wentylatorów domowych jednobiegowych
- montaż w podtynkowej puszcze montażowej (w zestawie)

Kolor: Materiał:

Biały



Kod	Nazwa	Maksymalne natężenie prądu [A]	Napięcie [V]	Wymiary [mm]	Klasa bezpieczeństwa		Cena [PLN netto]
RS-1-300	tyrystorowy regulator prędkości obrotów	1,5	1~230	95x85x0	IP40	16	151,00

RS-1-400



Tyrystorowy regulator prędkości obrotów:

- płynna regulacja prędkości obrotowej wentylatorów
- brak zakłóceń radiowych
- regulator wyposażony w filtr zakłóceń wysokoczęstotliwościowych
- montaż podtynkowy (RS-1-400)/ natynkowy (RS-1-400N)
- dedykowany dla wszystkich wentylatorów domowych jednobiegowych
- montaż w podtynkowej/natynkowej puszcze montażowej (w zestawie)

Kolor: Materiał:

Biały



Kod	Nazwa	Maksymalne natężenie prądu [A]	Napięcie [V]	Wymiary [mm]	Klasa bezpieczeństwa		Cena [PLN netto]
RS-1-400	tyrystorowy regulator prędkości obrotów	1,8	1~230	78x78x63	IP 40	16	193,00

P2-10



Przełącznik prędkości dla wentylatorów 2-biegowych:

- dedykowany dla wszystkich wentylatorów dwubiegowych - DUO
- montaż podtynkowy w standardowej puszcze (puszka do montażu podtynkowego MKV4 - brak w zestawie)

Kolor: Materiał:

Biały



Kod	Nazwa	Maksymalne natężenie prądu [A]	Napięcie [V]	Ilość biegów	Klasa bezpieczeństwa		Cena [PLN netto]
P2-10	przełącznik prędkości dla wentylatorów 2-biegowych	10,0	1~230	2	IP 40	8	119,00

P3-1-300



Przełącznik biegów wentylatora o silnikach wielobiegowych:

- dedykowany dla wentylatorów z serii VVR
- montaż podtynkowy w standardowej puszcze (puszka do montażu podtynkowego MKV2 - brak w zestawie)

Kolor: Materiał:

Biały



Kod	Nazwa	Maksymalne natężenie prądu [A]	Napięcie [V]	Ilość biegów	Klasa bezpieczeństwa		Cena [PLN netto]
P3-1-300	przełącznik biegów wentylatora	3,0	1~230	3	IP 40	16	110,00



standard (-)



wyłącznik sznurkowy (V)



timer (T)



czujnik wilgotności (H)



czujnik ruchu (TP)



łożyska kulkowe



załuża automatyczna



zawór zwrotny



niskie napięcie (12 V)



– ilości kartonowe

*towar na indywidualne zamówienie - tylko w podanych ilościach kartonowych

PRESSVENT



- Samoregulujące nawiewniki ciśnieniowe zapewniające optymalny przepływ powietrza:
- dwustrumieniowy nawiew powietrza górną lub dolną
 - montaż w stolarnie aluminiowej za pomocą mufek
 - czerpnia posiada siatkę chroniącą przed owadami

Kolor: **Biały** Materiał: **ABS**

Kod	Nazwa	Przepływ powietrza 10 Pa	Przepływ powietrza 20 Pa		Cena [PLN netto]
PRESSVENT	ciśnieniowy nawiewnik okienny	6-25 m ³ /h	9-35 m ³ /h	75	59,00

PS100/101 WH



- Nawiewnik z regulowaną kratką wewnętrzną oraz kratką zewnętrzną z siatką:
- zapewnia regulowany dopływ świeżego powietrza do pomieszczeń mieszkalnych, biur itp. bez konieczności otwierania okien
 - zapobiega kumulacji wilgoci w pomieszczeniach
 - do montażu bezpośredniego przez ścianę

Kolor: **Biały** Materiał: **ABS**

Kod	Nazwa		Cena [PLN netto]
PS 100 WH	nawietrzak podokienny regulowany ø103 mm z kratką okrągłą	4	105,00
PS 101 WH	nawietrzak podokienny regulowany ø103 mm z kratką kwadratową	4	108,00

PS102 WH



- Nawiewnik z regulowaną kratką wewnętrzną oraz kratką zewnętrzną z siatką:
- zapewnia regulowany dopływ świeżego powietrza do pomieszczeń mieszkalnych, biur itp. bez konieczności otwierania okien
 - zapobiega kumulacji wilgoci w pomieszczeniach
 - do montażu bezpośredniego przez ścianę

Kolor: **Biały** Materiał: **ABS**

Kod	Nazwa		Cena [PLN netto]
PS 102 WH	nawietrzak podokienny regulowany ø103 mm z okapem	4	112,00

– ilości kartonowe

*towar na indywidualne zamówienie - tylko w podanych ilościach kartonowych



standard (-)



wyłącznik sznurkowy (V)



timer (T)



czujnik wilgotności (H)



czujnik ruchu (TP)



łożyska kulkowe





















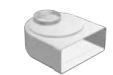

żaluzja automatyczna

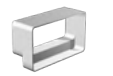

zawór zwrotny



niskie napięcie (12 V)

		110x55	122x60	204x60	220x90
Kanał płaski		005 010 015	4005 4010 4015	5005 510 515	910 915
Łącznik kanałów płaskich		020	420	520	920
Łącznik kanałów płaskich z zaworem zwrotnym		027	427	527	-
Kolano poziome 90°		050	450	550	950
Kolano pionowe 90°		060	460	560	960
Kolano poziome 45°		-	-	555	955
Kolano pionowe 45°		-	-	575	975
Kolano wielokątowe		045	-	545	-
Łącznik przekrojów zmiennych w płaszczyźnie bocznej		070	470	570	970
Łącznik przekrojów zmiennych współosiowy		-	471	-	-
Kolano łącznikowe mimośrodowe 90° do kanałów okrągłych		-	-	-	941 951 951-1 961 961-1
Kolano łącznikowe 90° do kanałów okrągłych		030	430 431	440 540 640	-
Trójnik płaski		082	482	582	982
Trójnik przelotowy na kanał Ø100 mm		083	-	-	-
Redukcja prostokątna		077	477	077 477	-
Redukcja prostokątna		-	-	957 977	957 977
Uchwyt mocujący do kanałów płaskich		022	422	122-5	922-1
Koźnierz przyścienny		0415	415	-	-
Koźnierz wpustowy		-	417	-	-
Zakończenie kanału		018	418	518	-
Kratka nawiewno-wywiewna		WP 571 WH/BR	-	WP 871 WH/BR	WP 905 WH/BR

Wymiary podane z dokładnością +/-2 mm.

*Towar dostępny również w woreczku foliowym z zawieszką za dopłatą 0,50 PLN/szt. Ilości kartonowe dla produktów pakowanych mogą się różnić od podanych w tabeli.



- ilości kartonowe

KANAŁ PŁASKI

Kanał płaski do budowania systemów wentylacyjnych.

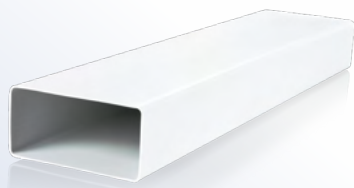

Dostępne dla systemów:

110x55 122x60 204x60 220x90





Kolor:

Materiał:

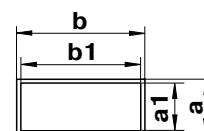
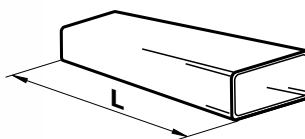
Biały

PVC



Kod	System	Nazwa	L [m]	a [mm]	b [mm]	a1 [mm]	b1 [mm]	 *	Cena [PLN netto]
005		kanał płaski 110x55 mm, dł. 0,5 mb.	0,5					20	15,40
010	110x55	kanał płaski 110x55 mm, dł. 1,0 mb.	1	55	110	52	107	20	30,00
015		kanał płaski 110x55 mm, dł. 1,5 mb.	1,5					20	44,00
Kod	System	Nazwa	L [m]	a [mm]	b [mm]	a1 [mm]	b1 [mm]	 *	Cena [PLN netto]
4005		kanał płaski 122x60 mm, dł. 0,5 mb.	0,5					20	16,10
4010	122x60	kanał płaski 122x60 mm, dł. 1,0 mb.	1	60	122	57	119	20	30,70
4015		kanał płaski 122x60 mm, dł. 1,5 mb.	1,5					20	44,80
Kod	System	Nazwa	L [m]	a [mm]	b [mm]	a1 [mm]	b1 [mm]	 *	Cena [PLN netto]
5005		kanał płaski 204x60 mm, dł. 0,5 mb.	0,5					10	25,40
510	204x60	kanał płaski 204x60 mm, dł. 1,0 mb.	1	60	204	57	200	10	48,60
515		kanał płaski 204x60 mm, dł. 1,5 mb.	1,5					10	73,80
Kod	System	Nazwa	L [m]	a [mm]	b [mm]	a1 [mm]	b1 [mm]	 *	Cena [PLN netto]
910		kanał płaski 220x90 mm, dł. 1,0 mb.	1					6	77,80
915	220x90	kanał płaski 220x90 mm, dł. 1,5 mb.	1,5	90	220	86	216	6	109,50

ŁĄCZNIK KANAŁÓW

Łącznik kanałów płaskich do łączenia szeregowego kanałów płaskich.



Dostępne dla systemów:

110x55 122x60 204x60 220x90

Kolor:

Materiał:

Biały

PS

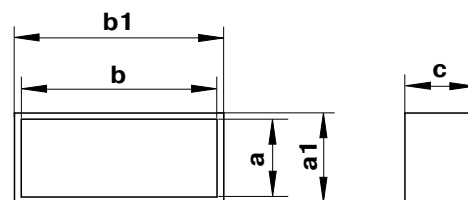

Kod	System	Nazwa	a [mm]	b [mm]	a1 [mm]	b1 [mm]	c [mm]	 *	Cena [PLN netto]
020	110x55	łącznik kanałów płaskich 110x55 mm	56	110	59	114	66	20	5,80
420	122x60	łącznik kanałów płaskich 122x60 mm	60	122	65	126	69	20	6,20
520	204x60	łącznik kanałów płaskich 204x60 mm	60	204	65	209	62	10	13,80
920	220x90	łącznik kanałów płaskich 220x90 mm	90	220	95	225	62	13	16,30

ŁĄCZNIK KANAŁÓW

Łącznik kanałów płaskich z zaworem zwrotnym, zapobiegającym cofaniu się powietrza.



Dostępne dla systemów:

110x55 122x60 204x60

Kolor:

Materiał:

Biały

PS

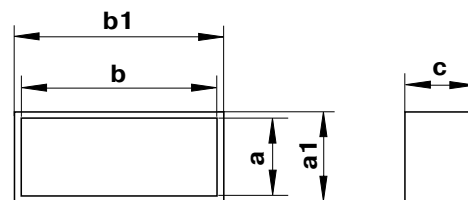

Kod	System	Nazwa	a [mm]	b [mm]	a1 [mm]	b1 [mm]	c [mm]	 *	Cena [PLN netto]
027	110x55	łącznik kanałów płaskich 110x55 mm z zaworem zwrotnym	56	110	59	114	66	20	7,70
427	122x60	łącznik kanałów płaskich 122x60 mm z zaworem zwrotnym	60	122	65	126	69	20	8,10
527	204x60	łącznik kanałów płaskich 204x60 mm z zaworem zwrotnym	60	204	65	209	62	10	16,50

KOLANO POZIOME 90°

Kolano poziome umożliwiające połączenie kanałów w ułożeniu poziomym pod kątem 90°.

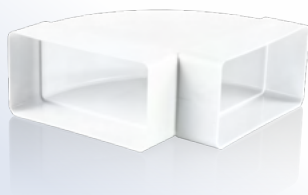

Dostępne dla systemów:

110x55 122x60 204x60 220x90

Kolor:

Biały

Materiał:

PS

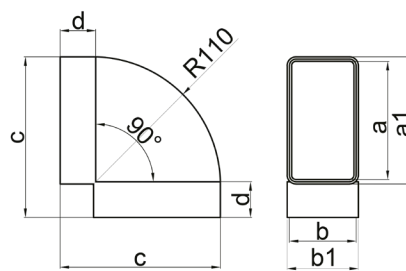

Kod	System	Nazwa	a [mm]	b [mm]	a1 [mm]	b1 [mm]	c [mm]	d [mm]	*	Cena [PLN netto]
050	110x55	kolano poziome 90°/110x55 mm	110	55	114	59	143	32	20	11,70
450	122x60	kolano poziome 90°/122x60 mm	122	60	126	64	155	32	20	11,90
550	204x60	kolano poziome 90°/204x60 mm	204	60	208	64	238	32	10	32,20
950	220x90	kolano poziome 90°/220x90 mm	220	90	224	94	262	35	6	59,90

KOLANO PIONOWE 90°

Kolano pionowe umożliwiające połączenie kanałów w ułożeniu pionowym pod kątem 90°.



Dostępne dla systemów:

110x55 122x60 204x60 220x90

Kolor:

Biały

Materiał:

PS

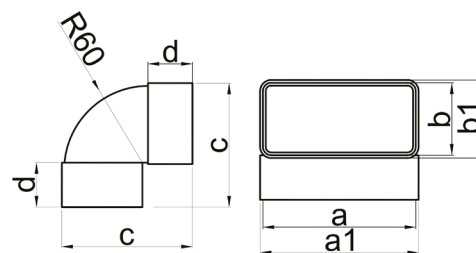

Kod	System	Nazwa	a [mm]	b [mm]	a1 [mm]	b1 [mm]	c [mm]	d [mm]	*	Cena [PLN netto]
060	110x55	kolano pionowe 90°/110x55 mm	110	55	114	59	89	32	20	9,10
460	122x60	kolano pionowe 90°/122x60 mm	122	60	124	64	39	32	20	10,30
560	204x60	kolano pionowe 90°/204x60 mm	204	60	208	64	103	42	10	25,60
960	220x90	kolano pionowe 90°/220x90 mm	220	90	224	94	130	35	6	41,30

KOLANO POZIOME 45°

Kolano poziome umożliwiające połączenie kanałów w ułożeniu poziomym pod kątem 45°.

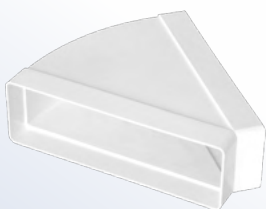

Dostępne dla systemów:

204x60 220x90

Kolor:

Biały

Materiał:

PS

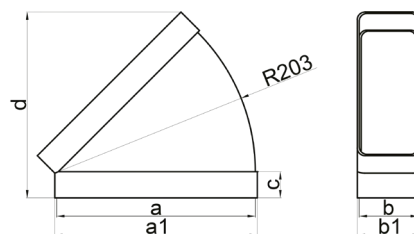

Kod	System	Nazwa	a [mm]	a1 [mm]	b [mm]	b1 [mm]	c [mm]	d [mm]	e [mm]	*	Cena [PLN netto]
555	204x60	kolano poziome 45°/204x60 mm	204	208	60	64	27	192	2	6	52,00
955	220x90	kolano poziome 45°/220x90 mm	220	224	90	94	27	202	2	6	71,30

KOLANO PIONOWE 45°

Kolano pionowe umożliwiające połączenie kanałów w ułożeniu pionowym pod kątem 45°.

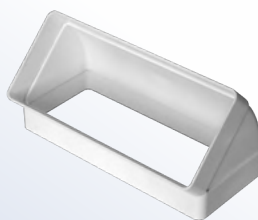

Dostępne dla systemów:

204x60 220x90

Kolor:

Biały

Materiał:

PS



Kod	System	Nazwa	a [mm]	b [mm]	c [mm]	d [mm]	a1 [mm]	b1 [mm]	*	Cena [PLN netto]
575	204x60	kolano pionowe 45°/204x60 mm	204	60	22	90	209	65	10	26,10
975	220x90	kolano pionowe 45°/220x90 mm	220	90	27	112	225	94	6	41,50

Wymiary podane z dokładnością +/- 2 mm.

*Towar dostępny również w woreczku foliowym z zawieszką za dopłatą 0,50 PLN/szt. Ilości kartonowe dla produktów pakowanych mogą się różnić od podanych w tabeli.

– ilości kartonowe

KOLANO WIELOKĄTOWE

Kolano wielokątowe umożliwia połączenie kanałów w ułożeniu poziomym pod dowolnym kątem od 3-45°. Do samodzielnego docięcia.

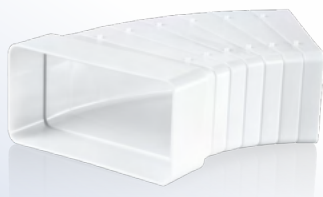

Dostępne dla systemów:

110x55 204x60

Kolor:

Biały

Materiał:

PS

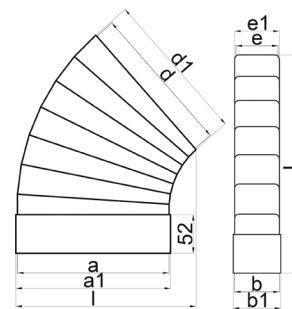

Kod	System	Nazwa	a [mm]	a1 [mm]	b [mm]	b1 [mm]	L [mm]	l [mm]	d [mm]	d1 [mm]	e [mm]	e1 [mm]	*	Cena [PLN netto]
045	110x55	kolano wielokątowe 110x55 mm	104	110	55	59	190	143	106	110	52	57	20	12,90
545	204x60	kolano wielokątowe 204x60 mm	204	209	56	60	286	247	201	205	53	57	10	40,80

ŁĄCZNIK PRZEKROJÓW

Łącznik przekrojów zmiennych w jednej płaszczyźnie bocznej. Pozwala na połączenie kanału płaskiego z okrągłym.

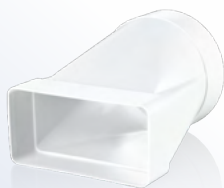

Dostępne dla systemów:

110x55 122x60 204x60 220x90

Kolor:

Biały

Materiał:

PS

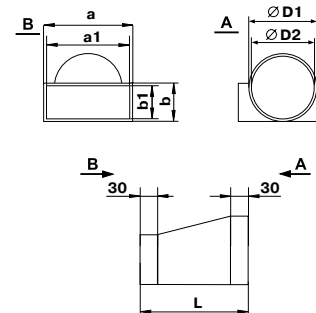

Kod	System	Nazwa	a [mm]	a1 [mm]	b [mm]	b1 [mm]	∅D1 [mm]	∅D2 [mm]	L [mm]	*	Cena [PLN netto]
070	110x55	łącznik przekrojów zmiennych w płaszczyźnie bocznej 110x55 mm	113	110	59	55	103	100	137	20	11,70
470	122x60	łącznik przekrojów zmiennych w płaszczyźnie bocznej 122x60 mm	124	122	64	60	103	100	137	20	12,30
570	204x60	łącznik przekrojów zmiennych w płaszczyźnie bocznej 204x60 mm	208	204	64	60	128	125	140	10	25,40
970	220x90	łącznik przekrojów zmiennych w płaszczyźnie bocznej 220x90 mm	224	220	94	90	153	150	165	6	52,80

ŁĄCZNIK PRZEKROJÓW

Łącznik przekrojów zmiennych - współosiowy. Pozwala na połączenie współosiowe kanału płaskiego z okrągłym.



Dostępne dla systemów:

122x60

Kolor:

Biały

Materiał:

PS

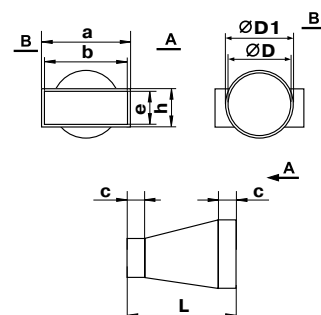

Kod	System	Nazwa	a [mm]	b [mm]	c [mm]	∅D [mm]	∅D1 [mm]	e [mm]	h [mm]	L [mm]	*	Cena [PLN netto]
471	122x60	łącznik przekrojów zmiennych współosiowy 122x60/∅100 mm	124	122	30	100	103	60	64	137	20	12,30

KOLANO MIMOŚRODKOWE

Kolano łącznikowe 90° do połączenia kanałów płaskich z kanałem okrągłym. Ruchomy mimośród dla 941, 951, 961.

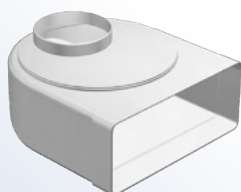

Dostępne dla systemów:

220x90

Kolor:

Biały

Materiał:

PS

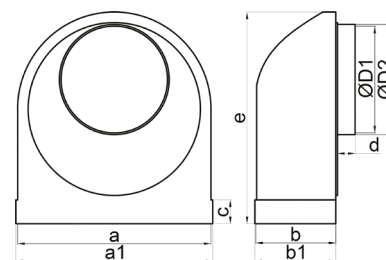

Kod	Nazwa	a [mm]	a1 [mm]	b [mm]	b1 [mm]	∅D1 [mm]	∅D2 [mm]	c [mm]	d [mm]	e [mm]	*	Cena [PLN netto]
941	kolano łącznikowe mimośrodkowe 220x90 / ∅100 mm	220	224	90	94	100	103	27	20	240	6	73,40
951	kolano łącznikowe mimośrodkowe 220x90 / ∅125 mm	220	224	90	94	125	128	27	20	240	6	73,40
951-1	kolano łącznikowe mimośrodkowe 220x90 / ∅125 mm	220	224	90	94	125	128	27	20	240	6	43,70
961	kolano łącznikowe mimośrodkowe 220x90 / ∅150 mm	220	224	90	94	150	153	27	20	240	6	73,40
961-1	kolano łącznikowe mimośrodkowe 220x90 / ∅150 mm	220	224	90	94	150	153	27	20	240	6	43,70

KOLANO PIONOWE 90°

Kolano łącznikowe 90° do łączenia kanałów płaskich z okrągłymi.



Dostępne dla systemów:

110x55 122x60 204x60

Kolor:

Materiał:

Biały

PS

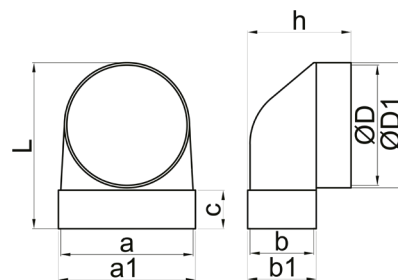

Kod	System	Nazwa	a [mm]	a1 [mm]	Ø D [mm]	Ø D1 [mm]	b [mm]	b1 [mm]	c [mm]	h [mm]	L [mm]	*	Cena [PLN netto]
030	110x55	kolano pionowe łącznikowe 110x55/Ø100 mm, 90°	110	114	100	103	55	57	32	87	138	20	9,80
430	122x60	kolano pionowe łącznikowe 122x60/Ø100 mm, 90°	122	125	100	103	60	64	32	95	140	20	11,30
431		kolano pionowe łącznikowe 122x60 mm/Ø100 mm, 90°	122	125	100	103	60	64	62	125	140	25	14,90
440	204x60	kolano pionowe łącznikowe 204x60 mm/Ø100 mm, 90°	204	209	97	100	58	62	42	92	220	10	27,30
540		kolano pionowe łącznikowe 204x60 mm/Ø125 mm, 90°	204	209	122	125	58	62	42	92	220	10	27,30
640		kolano pionowe łącznikowe 204x60 mm/Ø150 mm, 90°	204	209	147	150	58	62	42	92	220	10	27,30

TRÓJNIK PŁASKI

Trójnik płaski do prostokątnego rozgałęzienia kanałów płaskich.



Dostępne dla systemów:

110x55 122x60 204x60 220x90

Kolor:

Materiał:

Biały

PS

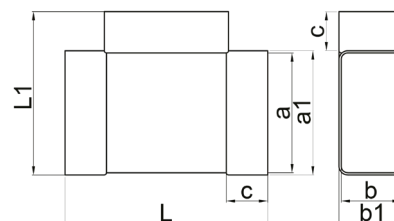

Kod	System	Nazwa	a [mm]	a1 [mm]	b [mm]	b1 [mm]	c [mm]	L [mm]	L1 [mm]	*	Cena [PLN netto]
082	110x55	trójnik płaski 110x55 mm	110	114	55	59	38	174	144	20	13,80
482	122x60	trójnik płaski 122x60 mm	122	126	60	64	38	197	155	10	14,90
582	204x60	trójnik płaski 204x60 mm	204	209	60	64	42	288	248	10	32,10
982	220x90	trójnik płaski 220x90 mm	220	225	90	95	27	275	261	6	147,20

TRÓJNIK PRZELOTOWY

Trójnik przełotowy na kanał Ø100 mm do prostokątnego rozgałęzienia kanałów płaskich z kanałem okrągłym.

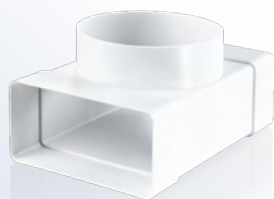

Dostępne dla systemów:

110x55

Kolor:

Materiał:

Biały

PS

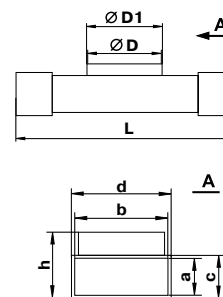

Kod	System	Nazwa	a x b [mm]	D [mm]	D1 [mm]	c [mm]	d [mm]	h [mm]	L [mm]	*	Cena [PLN netto]
083	110x55	trójnik przełotowy 110x55 mm /Ø100 mm	55x110	100	103	58	113	87	172	25	14,40



REDUKCJA PROSTOKĄTNA

Umożliwia przejście szeregowo z kanału o większym przekroju na kanał o przekroju mniejszym.



Dostępne dla systemów:

110x55 204x60

Kolor: Materiał:

Biały

PS

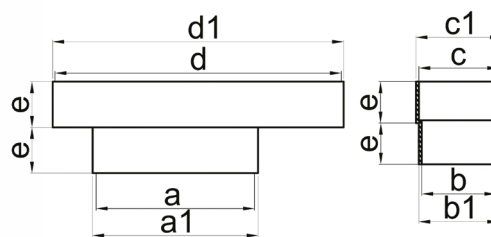

Kod	System	Nazwa	a [mm]	a1 [mm]	b [mm]	b1 [mm]	d [mm]	d1 [mm]	c [mm]	c1 [mm]	e [mm]	*	Cena [PLN netto]
077	110x55 204x60	redukcja prostokątna 204x60/110x55 mm	110	114	55	60	204	208	60	64	32	10	14,00

REDUKCJA PROSTOKĄTNA

Umożliwia przejście szeregowo z kanału o większym przekroju na kanał o przekroju mniejszym.



Dostępne dla systemów:

122x60 204x60

Kolor: Materiał:

Biały

PS

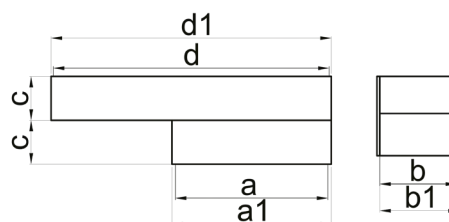

Kod	System	Nazwa	a [mm]	a1 [mm]	b [mm]	b1 [mm]	d [mm]	d1 [mm]	c [mm]	c1 [mm]	e [mm]	*	Cena [PLN netto]
477	122x60 204x60	redukcja prostokątna 204x60/122x60 mm	122	126	60	64	204	208	32	64	32	20	16,50

REDUKCJA PROSTOKĄTNA

Umożliwia przejście szeregowo z kanału o większym przekroju na kanał o przekroju mniejszym.

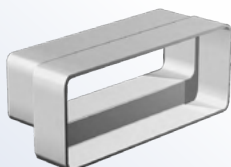

Dostępne dla systemów:

204x60 220x90

Kolor: Materiał:

Biały

PS

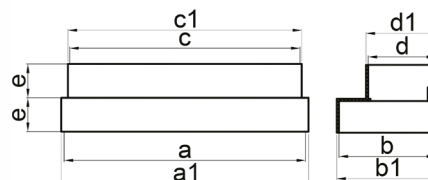

Kod	System	Nazwa	a [mm]	b [mm]	a1 [mm]	b1 [mm]	c [mm]	c1 [mm]	d [mm]	d1 [mm]	e [mm]	*	Cena [PLN netto]
957	204x60 220x90	redukcja prostokątna 220x90/204x60 mm	215	84	220	90	205	210	60	65	30	18	52,40

UCHWYT MOCUJĄCY

Uchwyt mocujący kanały płaskie do podłoża.

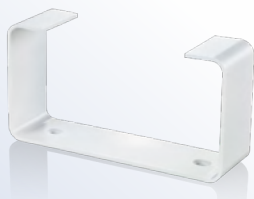

Dostępne dla systemów:

110x55 122x60 204x60 220x90

Kolor: Materiał:

Biały

PS

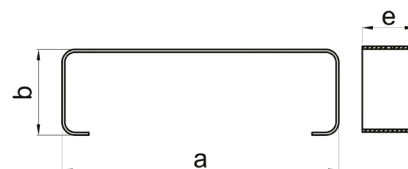

Kod	System	Nazwa	a [mm]	b [mm]	e [mm]	*	Cena [PLN netto]
022	110x55	uchwyt mocujący do kanałów płaskich 110x55 mm	114	59	20	20	3,50
422	122x60	uchwyt mocujący do kanałów płaskich 122x60 mm	126	64	20	20	4,60
122-5	204x60	uchwyt mocujący do kanałów płaskich 204x60 mm	209	65	20	20	8,90
922-1	220x90	uchwyt mocujący do kanałów płaskich 220x90 mm	227	95	20	20	9,50

KOŁNIERZ PRZYŚCIEMMY

Kołnierz przyścienny do zamocowania kanału na licu ściany.



Dostępne dla systemów:

110x55 122x60 204x60 220x90

Kolor:

Biały

Materiał:

PS

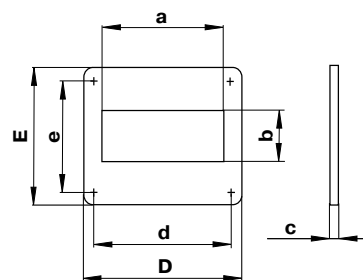

Kod	System	Nazwa	a [mm]	b [mm]	c [mm]	d [mm]	e [mm]	D [mm]	E [mm]	*	Cena [PLN netto]
0415	110x55	kołnierz przyścienny do kanału płaskiego 110x55 mm	111	56	2	141	141	154	154	10	5,60
415	122x60	kołnierz przyścienny do kanału płaskiego 122x60 mm	123	61	2	141	141	154	154	10	5,70

KOŁNIERZ WPUSTOWY

Kołnierz przyścienny do zamocowania kanału na licu ściany.



Dostępne dla systemów:

122x60

Kolor:

Biały

Materiał:

PS

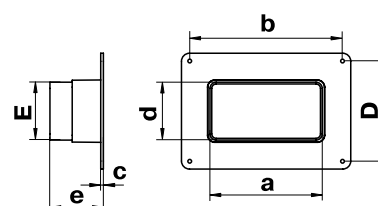

Kod	System	Nazwa	a [mm]	b [mm]	c [mm]	d [mm]	e [mm]	D [mm]	E [mm]	*	Cena [PLN netto]
417	122x60	kołnierz wpustowy do kanału płaskiego 122x60 mm	126	172	3	65	60	113	65	20	8,50

ZAKOŃCZENIE KANAŁU

Zakończenie kanału wentylacyjnego.



Dostępne dla systemów:

110x55 122x60 204x60

Kolor:

Biały

Materiał:

PS

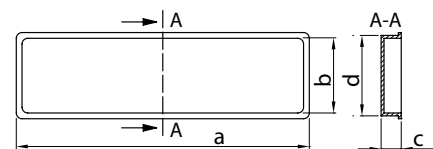

Kod	System	Nazwa	a [mm]	b [mm]	c [mm]	d [mm]	*	Cena [PLN netto]
018	110x55	zakończenie kanału 110x55 mm	112x102	57x49	14	53	20	8,90
418	122x60	zakończenie kanału 122x60 mm	122x113	62x51	13	57	20	9,30
518	204x60	zakończenie kanału 204x60 mm	204x200	61x51	14	57	20	10,10

KRATKA NAWIEWNO-WYWIEWNA

Kołnierz przyścienny do zamocowania kanału na licu ściany.



Dostępne dla systemów:

110x55 204x60 220x90

Kolor:

Biały

Materiał:

PS

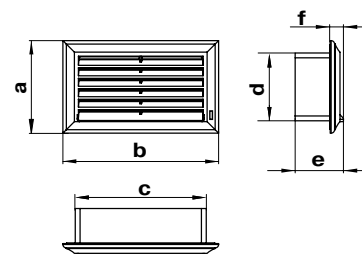











Kod	System	Nazwa	a [mm]	b [mm]	c [mm]	d [mm]	e [mm]	f [mm]	*	Cena [PLN netto]
WP 571 WH/BR	110x55	kratka nawiewno-wywiewna 110x55 mm	88	137	114	59	73	18	50	14,90
WP 871 WH/BR	204x60	kratka nawiewno-wywiewna 204x60 mm	93	232	208	64	76	18	25	23,70

Wymiary podane z dokładnością +/-2 mm.

*Towar dostępny również w woreczku foliowym z zawieszką za dopłatą 0,50 PLN/szt. Ilości kartonowe dla produktów pakowanych mogą się różnić od podanych w tabeli.

– ilości kartonowe

SYSTEMY KANAŁÓW OKRĄGLYCH

		Ø100	Ø125	Ø150
Kanał okrągły		150-4 1100-4 1150-4	150-5 1100-5 1150-5	150-6 1100-6 1150-5
Łącznik kanałów okrągłych		493	593	693
Łącznik kanałów okrągłych z zaworem zwrotnym		494	594	694
Zawór zwrotny z kołnierzem		495	595	695
Łącznik kanałów		380	-	-
Trójnik okrągły		492	592	692
Kolano okrągłe 90°		490	590	690
Kolano okrągłe 45°		491	591	691
Redukcja okrągła		119	118	117
Redukcja okrągła wielośrednicowa		310	310	310
Kołnierz przyścienny		114-4	114-5	114-6
Uchwyt mocujący do kanału okrągłego		499	599	699

KANAŁ OKRĄGŁY

Kanał okrągły do budowania ciągów wentylacyjnych.

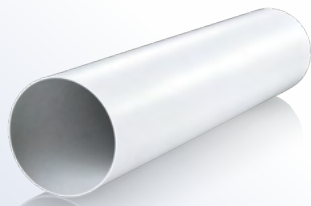

Dostępne dla systemów:

Ø100 **Ø125** **Ø150**

Kolor:

Materiał:

Biały

PVC

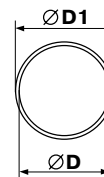
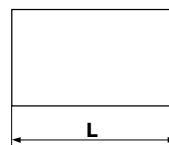

Kod	System	Nazwa	L [m]	ØD [mm]	ØD1 [mm]	*	Cena [PLN netto]	
150-4	Ø100	kanał okrągły Ø100 mm, dł. 0,5 mb.	0,5	100	103	10	14,70	
1100-4		kanał okrągły Ø100 mm, dł. 1,0 mb.	1,0					28,40
1150-4		kanał okrągły Ø100 mm, dł. 1,5 mb.	1,5					
Kod	System	Nazwa	L [m]	ØD [mm]	ØD1 [mm]	*	Cena [PLN netto]	
150-5	Ø125	kanał okrągły Ø125 mm, dł. 0,5 mb.	0,5	125	128	10	18,70	
1100-5		kanał okrągły Ø125 mm, dł. 1,0 mb.	1					36,30
1150-5		kanał okrągły Ø125 mm, dł. 1,5 mb.	1,5					
Kod	System	Nazwa	L [m]	ØD [mm]	ØD1 [mm]	*	Cena [PLN netto]	
150-6	Ø150	kanał okrągły Ø150 mm, dł. 0,5 mb.	0,5	150	153	10	24,20	
1100-6		kanał okrągły Ø150 mm, dł. 1,0 mb.	1					47,90
1150-6		kanał okrągły Ø150 mm, dł. 1,5 mb.	1,5					

ŁĄCZNIK KANAŁÓW

Łącznik kanałów okrągłych do łączenia osiowego kanałów okrągłych.



Dostępne dla systemów:

Ø100 **Ø125** **Ø150**

Kolor:

Materiał:

Biały

PS

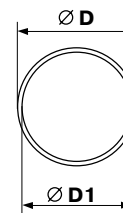

Kod	System	Nazwa	ØD [mm]	ØD1 [mm]	a [mm]	*	Cena [PLN netto]
493	Ø100	łącznik kanałów okrągłych Ø100 mm	100	96	62	10	6,60
593	Ø125	łącznik kanałów okrągłych Ø125 mm	125	123	62	10	8,60
693	Ø150	łącznik kanałów okrągłych Ø150 mm	150	148	62	10	10,20

ŁĄCZNIK KANAŁÓW

Łącznik kanałów okrągłych z zaworem zwrotnym do łączenia osiowego. Zawór dodatkowo zapobiega cofaniu się powietrza.



Dostępne dla systemów:

Ø100 **Ø125** **Ø150**

Kolor:

Materiał:

Biały

PS

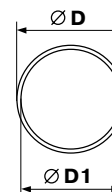

Kod	System	Nazwa	ØD [mm]	ØD1 [mm]	a [mm]	*	Cena [PLN netto]
494	Ø100	łącznik kanałów okrągłych z zaworem zwrotnym Ø100 mm	100	96	62	10	8,40
594	Ø125	łącznik kanałów okrągłych z zaworem zwrotnym Ø125 mm	125	123	62	10	10,70
694	Ø150	łącznik kanałów okrągłych z zaworem zwrotnym Ø150 mm	150	148	62	10	14,10

Wymiary podane z dokładnością +/-2 mm.

*Towar dostępny również w woreczku foliowym z zawieszką za dopłatą 0,50 PLN/szt. Ilości kartonowe dla produktów pakowanych mogą się różnić od podanych w tabeli.



– ilości kartonowe

ZAWÓR ZWROTNY Z KOŁNIERZEM

Zawór zwrotny z kołnierzem do przymocowania do ściany. Zawór zapobiega cofaniu się powietrza.



Dostępne dla systemów:

Ø100 Ø125 Ø150

Kolor:

Biały

Materiał:

PS

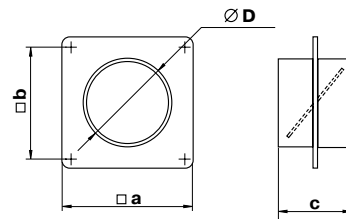

Kod	System	Nazwa	ØD [mm]	a [mm]	b [mm]	c [mm]	*	Cena [PLN netto]
495	Ø100	kołnierz przyścienny z zaworem zwrotnym Ø100 mm	100	150	134	62	10	13,50
595	Ø125	kołnierz przyścienny z zaworem zwrotnym Ø125 mm	125	170	154	62	10	20,10
695	Ø150	kołnierz przyścienny z zaworem zwrotnym Ø150 mm	150	204	188	62	10	25,90

ŁĄCZNIK KANAŁÓW

Elastyczny łącznik kanałów okrągłych.



Dostępne dla systemów:

Ø100

Kolor:

Biały

Materiał:

PP

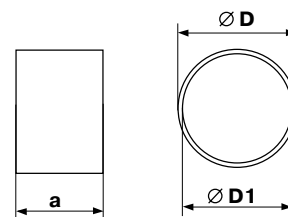

Kod	System	Nazwa	ØD [mm]	ØD1 [mm]	a [mm]	*	Cena [PLN netto]
380	Ø100	łącznik kanałów okrągłych Ø100 mm	100	95	60	10	6,50

TRÓJNIK OKRĄGŁY

Trójnik okrągły do prostokątnego rozgałęzienia kanałów okrągłych.



Dostępne dla systemów:

Ø100 Ø125 Ø150

Kolor:

Biały

Materiał:

PS

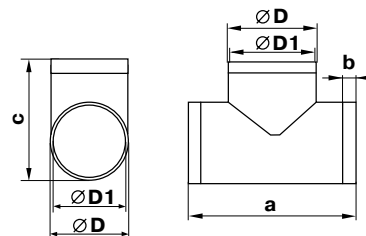

Kod	System	Nazwa	ØD [mm]	ØD1 [mm]	a [mm]	b [mm]	c [mm]	*	Cena [PLN netto]
492	Ø100	trójnik okrągły Ø100 mm	100	97	173	30	139	4	18,40
592	Ø125	trójnik okrągły Ø125 mm	125	122	198	30	164	4	26,60
692	Ø150	trójnik okrągły Ø150 mm	150	147	223	30	189	4	37,90

KOLANO OKRĄGŁE 90°

Kolano okrągłe umożliwiające połączenie kanałów pod kątem 90°.



Dostępne dla systemów:

Ø100 Ø125 Ø150

Kolor:

Biały

Materiał:

PS

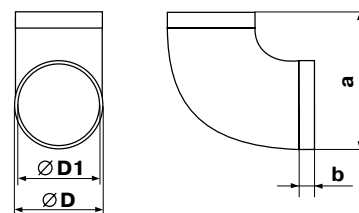

Kod	System	Nazwa	ØD [mm]	ØD1 [mm]	a [mm]	b [mm]	*	Cena [PLN netto]
490	Ø100	kolano okrągłe 90°/Ø100 mm	100	97	137	30	10	16,00
590	Ø125	kolano okrągłe 90°/Ø125 mm	125	122	164	30	10	20,50
690	Ø150	kolano okrągłe 90°/Ø150 mm	150	147	189	30	10	27,90

KOLANO
OKRĄGLE 45°

Kolano okrągłe umożliwiające połączenie kanałów pod kątem 45°.

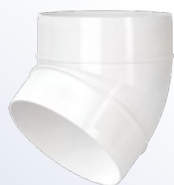

Dostępne dla systemów:

Ø100 **Ø125** **Ø150**

Kolor:

Biały

Materiał:

PS

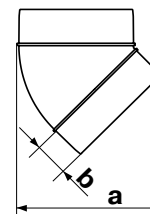
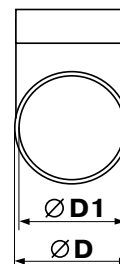

Kod	System	Nazwa	ØD [mm]	ØD1 [mm]	a [mm]	b [mm]	 *	Cena [PLN netto]
491	Ø100	kolano okrągłe 45°/Ø100 mm	103	100	129	30	10	13,50
591	Ø125	kolano okrągłe 45°/Ø125 mm	128	125	162	40	10	29,40
691	Ø150	kolano okrągłe 45°/Ø150 mm	153	150	182	40	10	48,70

REDUKCJA
OKRĄGLA

Redukcja okrągła umożliwiająca przejście osiowe z kanału o większej średnicy na kanał o średnicy mniejszej.



Dostępne dla systemów:

Ø100 **Ø125** **Ø150**

Kolor:

Biały

Materiał:

PS

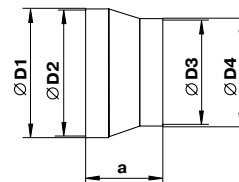

Kod	System	Nazwa	ØD1 [mm]	ØD2 [mm]	ØD3 [mm]	ØD4 [mm]	a [mm]	 *	Cena [PLN netto]
119	Ø100	redukcja okrągła Ø125/Ø100 mm	129	125	96	100	60	10	8,30
118	Ø125	redukcja okrągła Ø150/Ø125 mm	154	150	121	125	60	10	9,00
117	Ø150	redukcja okrągła Ø200/Ø150 mm	204	200	146	150	71	10	13,00

REDUKCJA
OKRĄGLA

Redukcja okrągła umożliwiająca przejście osiowe z kanału o większej średnicy na kanał o średnicy mniejszej.



Dostępne dla systemów:

Ø100 **Ø125** **Ø150**

Kolor:

Biały

Materiał:

PS

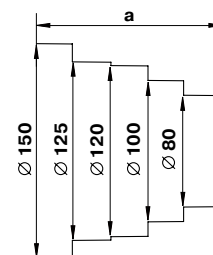

Kod	System	Nazwa	ØD1 [mm]	a [mm]	 *	Cena [PLN netto]
310	Ø100 Ø125 Ø150	redukcja okrągła wielośrednicowa	80-100-120-125-150	125	48	14,30

UCHWYT
MOCUJĄCY

Uchwyt mocujący do kanału okrągłego umożliwiający mocowanie kanałów okrągłych do podłoża. Uchwyt składa się z dwóch części, zamykanych zatraskowo.



Dostępne dla systemów:

Ø100 **Ø125** **Ø150**

Kolor:

Biały

Materiał:

PS

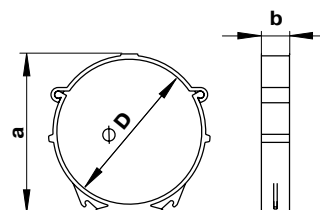

Kod	System	Nazwa	ØD [mm]	a [mm]	b [mm]	 *	Cena [PLN netto]
499	Ø100	uchwyt mocujący do kanału okrągłego Ø100 mm	103	113	20	100	5,50
599	Ø125	uchwyt mocujący do kanału okrągłego Ø125 mm	128	138	20	100	8,20
699	Ø150	uchwyt mocujący do kanału okrągłego Ø150 mm	153	163	20	60	9,30

Wymiary podane z dokładnością +/-2 mm.

*Towar dostępny również w woreczku foliowym z zawieszką za dopłatą 0,50 PLN/szt. Ilości kartonowe dla produktów pakowanych mogą się różnić od podanych w tabeli.

 – ilości kartonowe

KOŁNIERZ PRZYŚCIENNY

Kołnierz przyścienny umożliwiający przymocowanie kanału na licu ściany.



Dostępne dla systemów:

Ø100 Ø125 Ø150

Kolor:

Biały

Materiał:

PS

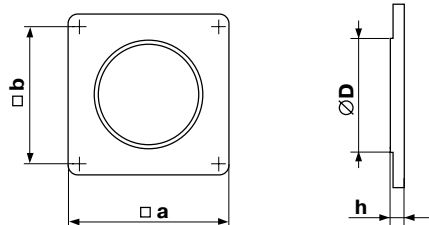

Kod	System	Nazwa	ØD [mm]	h [mm]	a [mm]	b [mm]	*	Cena [PLN netto]
114-4	Ø100	kołnierz przyścienny ø100 mm	103	3	150	134	10	5,30
114-5	Ø125	kołnierz przyścienny ø125 mm	128	3	170	154	10	7,50
114-6	Ø150	kołnierz przyścienny ø150 mm	151	3	204	188	10	8,90

KOŁNIERZ GUMOWY

Kołnierz gumowy chroni zakończenie kanałów okrągłych przed uszkodzeniami oraz tłumi wibracje.



Dostępne dla systemów:

Ø100 Ø125 Ø150

Kolor:

Czarny

Materiał:

GUMA

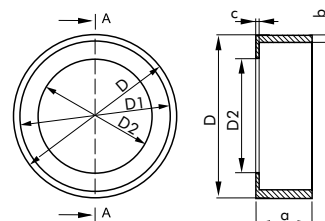

Kod	System	Nazwa	ØD [mm]	ØD1 [mm]	ØD2 [mm]	a [mm]	b [mm]	c [mm]	*	Cena [PLN netto]
WP 519	Ø125	kołnierz gumowy ø125 mm	135	127	110	20	4	2	23	16,10

KANAŁ ELASTYCZNY

Kanał elastyczny okrągły z PVC do budowania systemów wentylacyjnych, umożliwia swobodne dopasowanie do warunków przestrzennych.



Dostępne dla systemów:

Ø100 Ø125 Ø150

Kolor:

Biały

Materiał:

PVC

Kod	System	Nazwa	L [m]	ØD [mm]	*	Cena [PLN netto]
WP 361	Ø100	kanał elastyczny okrągły PVC ø100 mm dł. 1 mb.	1	102	48	14,80
WP 363		kanał elastyczny okrągły PVC ø100 mm dł. 3 mb.	3		35	31,80
WP 366		kanał elastyczny okrągły PVC ø100 mm dł. 6 mb.	6		12	56,70
Kod	System	Nazwa	L [m]	ØD [mm]	*	Cena [PLN netto]
WP 561	Ø125	kanał elastyczny okrągły PVC ø125 mm dł. 1 mb.	1	127	45	16,40
WP 563		kanał elastyczny okrągły PVC ø125 mm dł. 3 mb.	3		24	40,40
WP 566		kanał elastyczny okrągły PVC ø125 mm dł. 6 mb.	6		10	69,60
Kod	System	Nazwa	L [m]	ØD [mm]	*	Cena [PLN netto]
WP 661	Ø150	kanał elastyczny okrągły PVC ø150 mm dł. 1 mb.	1	152	25	20,20
WP 663		kanał elastyczny okrągły PVC ø150 mm dł. 3 mb.	3		15	47,90
WP 666		kanał elastyczny okrągły PVC ø150 mm dł. 6 mb.	6		8	81,20

OPASKA ZACISKOWA

Opaski zaciskowe do kanałów elastycznych.
Do zaciskowego łączenia elementów systemu z kanałem elastycznym.





Dostępne dla systemów

Ø100 **Ø125** **Ø150**

Kolor:

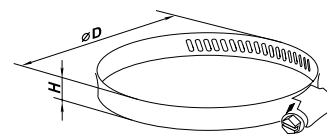
Materiał:



Kod	System	Nazwa	ØD [mm]	H [mm]	 *	Cena [PLN netto]
125-4	Ø100	opaska zaciskowa do kanałów elastycznych Ø90-110 mm	100	9	50	4,30
125-5	Ø125	opaska zaciskowa do kanałów elastycznych Ø110-130 mm	125	9	50	4,80
125-6	Ø150	opaska zaciskowa do kanałów elastycznych Ø140-160 mm	150	9	50	5,00

TAŚMA USZCZELNIAJĄCA

Taśma uszczelniająca do systemów pozwala na uszczelnienie połączeń kanałów z elementami systemu.



Dostępne dla systemów

Ø100 **Ø125** **Ø150**

Kolor:

Materiał:



Kod	Nazwa	L [mb]	Szerokość [mm]	 *	Cena [PLN netto]
WP 123-4	taśma uszczelniająca do systemów PVC dł. 4,6 mb.	4,6	50	1	12,80

Wymiary podane z dokładnością +/-2 mm.

*Towar dostępny również w woreczku foliowym z zawieszką za dopłatą 0,50 PLN/szt. Ilości kartonowe dla produktów pakowanych mogą się różnić od podanych w tabeli.



– ilości kartonowe

**KRATKA
NAWIEWNO-WYWIEWNA
WP FEL**



Kolor:

Biały

Materiał:

ABS

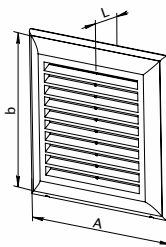

z kołnierzem okrągłym

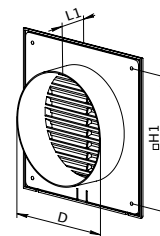
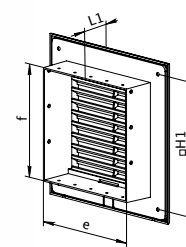

z kołnierzem prostokątnym

Kod	Wymiary [mm]							Podłączenie [mm]	Pow. przepływu powietrza [m ²]	Siatka (F)	Regulacja (R)	Kołnierz (V)	Kolor	* Cena [PLN netto]	
	A	b	L1	L	H1	D	f.x.e								
WP FEL 140x140	140	140	41	13	118	-	100x100	100x100	0,0053	+	-	+	Biały	40	14,80
WP FEL 140x140/100	140	140	41	13	118	100	-	Ø100	0,0043	+	-	+	Biały	40	15,60
WP FEL 180x180	180	180	41	13	158	-	138x138	138x138	0,0091	+	-	+	Biały	22	20,00
WP FEL 180x180/125	180	180	41	13	158	125	-	Ø125	0,0059	+	-	+	Biały	22	20,90
WP FEL 180x250	180	250	41	13	228	-	138x205	138x205	0,0146	+	-	+	Biały	16	22,30
WP FEL 140x300	140	300	41	13	278	-	100x255	100x255	0,0128	+	-	+	Biały	23	21,40

**KRATKA
NAWIEWNO-WYWIEWNA
WP FMV**



Kolor:

Biały

Materiał:

ABS

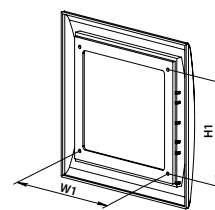
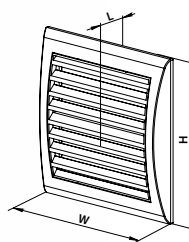

Kod	Wymiary [mm]					Podłączenie ØD [mm]	Pow. przepływu powietrza [m ²]	Siatka (F)	Regulacja (R)	Kołnierz (V)	Kolor	* Cena [PLN netto]	
	W	H	H1	W1	L								
WP FMV 103	156	151	95	110	18	-	0,0047	+	-	-	Biały	26	16,30
WP FMV 123	193	188	151	135	18	-	0,0081	+	-	-	Biały	30	19,30
WP FMV 127	173	248	131	198	18	-	0,009	+	-	-	Biały	30	20,90
WP FMV 128	143	298	101	245	18	-	0,009	+	-	-	Biały	33	20,90

**KRATKA NAWIEWNO-WYWIEWNA
Z REGULACJĄ
WP FMV... R/V/VR**



Kolor:

Biały

Materiał:

PS

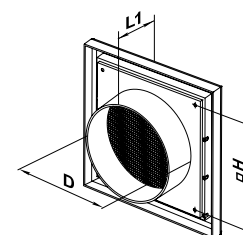
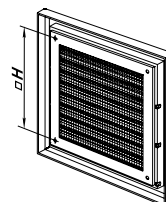
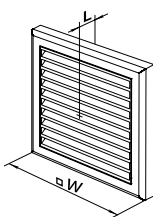

Kod	Wymiary [mm]					Podłączenie [mm]	Pow. przepływu powietrza [m ²]	Siatka (F)	Regulacja (R)	Końierz (V)	Kolor		Cena [PLN netto]
	W	H	L	L1	D								
WP FMV 100 R	154	110	15	-	-	-	0,0049	+	+	-	Biały	80	16,30
WP FMV 100 VR	154	110	15	45	100	Ø100	0,0037	+	+	+	Biały	35	17,70
WP FMV 120 R	186	142	15	-	-	-	0,0062	+	+	-	Biały	50	22,30
WP FMV 120 VR	186	142	15	45	125	Ø125	0,0044	+	+	+	Biały	24	22,30
WP FMV 150 VR	186	142	15	50	150	Ø150	0,0044	+	+	+	Biały	18	28,10

Kod	Wymiary [mm]					Podłączenie [mm]	Pow. przepływu powietrza [m ²]	Siatka (F)	Regulacja (R)	Końierz (V)	Kolor		Cena [PLN netto]
	W	H	L	L1	D								
WP FMV 100	154	110	15	-	-	-	0,0067	+	-	-	Biały	100	11,10
WP FMV 100 V	154	110	15	45	100	Ø100	0,004	+	-	+	Biały	35	12,70
WP FMV 120	186	142	15	-	-	-	0,0115	+	-	-	Biały	65	13,40
WP FMV 120 V	186	142	15	45	125	Ø125	0,0083	+	-	+	Biały	24	14,80
WP FMV 150 V	186	142	15	50	150	Ø150	0,0083	+	-	+	Biały	18	23,70

**KRATKA NAWIEWNO-WYWIEWNA
WP MV 110/140/210**

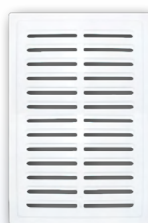

Kolor:

Biały

Materiał:

PS

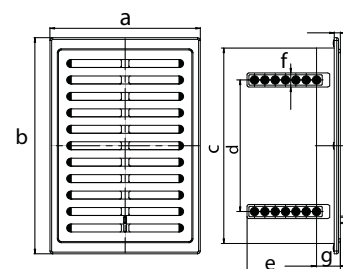

Kod	Wymiary [mm]							Podłączenie [mm]	Pow. przepływu powietrza [m ²]	Siatka (F)	Regulacja (R)	Końierz (V)	Kolor		Cena [PLN netto]
	a	b	c	d	e	f	g								
WP MV 110 WH	134	164	138	80	99	15	25,3	-	0,0045	-	-	-	Biały	50	6,50
WP MV 140 WH	164	164	138	80	99	15	25,3	-	0,0063	-	-	-	Biały	50	7,00
WP MV 210 WH	160	230	208	140	99	15	25,3	-	0,0096	-	-	-	Biały	50	10,10

**KRATKA NAWIEWNO-WYWIEWNA
Z REGULACJĄ
WP MV 110/140/210 R**

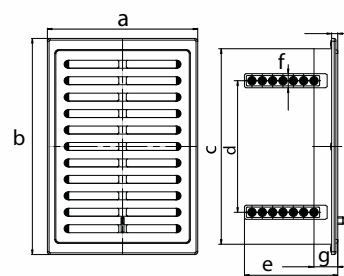

Kolor:

Materiał:

Biały

PS

Kod	Wymiary [mm]							Podłączenie [mm]	Pow. przepływu powietrza [m ²]	Siatka (F)	Regulacja (R)	Kołnierz (V)	Kolor	Cena [PLN netto]	
	a	b	c	d	e	f	g								
WP MV 110 R WH	134	164	138	80	99	15	25,3	-	0,0045	-	+	-	Biały	50	7,80
WP MV 140 R WH	164	164	138	80	99	15	25,3	-	0,0063	-	+	-	Biały	50	8,40
WP MV 210 R WH	160	230	208	140	99	15	25,3	-	0,0096	-	+	-	Biały	50	11,00

**KRATKA NAWIEWNO-WYWIEWNA
WPZ FTMV**

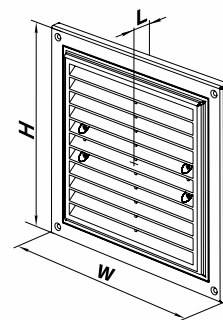
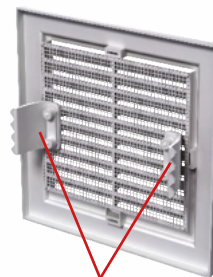

Kolor:

Materiał:

Biały

PS

zestaw zawiera dwa uchwyty mocujące

Kod	Wymiary [mm]			Podłączenie [mm]	Pow. przepływu powietrza [m ²]	Siatka (F)	Regulacja (R)	Kołnierz (V)	Uchwyt montażowy (Z)	Kolor	Cena [PLN netto]	
	H	W	L									
WPZ FTMV 150 x150	150	150	11	-	0,0058	+	-	-	+	Biały	100	16,30
WPZ FTMV 175x175	175	175	11	-	0,0089	+	-	-	+	Biały	75	19,80
WPZ FTMV 205x205	205	205	11	-	0,0135	+	-	-	+	Biały	50	21,90
WPZ FTMV 215x175	215	175	11	-	0,0115	+	-	-	+	Biały	70	21,90
WPZ FTMV 250x180	250	180	11	-	0,0147	+	-	-	+	Biały	55	21,90
WPZ FTMV 250x250	250	250	11	-	0,0213	+	-	-	+	Biały	50	25,20
WPZ FTMV 295x160	295	160	11	-	0,0147	+	-	-	+	Biały	60	26,40
WPZ FTMV 300x205	300	205	11	-	0,0207	+	-	-	+	Biały	40	31,70
WPZ FTMV 300x300	300	300	11	-	0,0302	+	-	-	+	Biały	45	31,70
WPZ FTMV 350x350	350	350	11	-	0,0432	+	-	-	+	Biały	45	45,90

**KRATKA NAWIEWNO-WYWIEWNA
WP 571/871**



Kolor:

Biały

Brązowy

Materiał:

PS

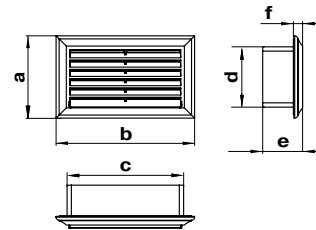

Kod	Wymiary [mm]						Podłączenie [mm]	Pow. przepływu powietrza [m ²]	Siatka (F)	Regulacja (R)	Kołnierz (V)	Kolor	Cena [PLN netto]	
	a	b	c	d	e	f								
WP 571 WH	88	137	114	59	73	9	110x55	0,00216	-	-	+	Biały	50	14,90
WP 571 BR	88	137	114	59	73	9	110x55	0,00216	-	-	+	Brązowy	50	14,90
WP 871 WH	93	232	208	64	76	9	204x60	0,00317	-	-	+	Biały	25	23,70
WP 871 BR	93	232	208	64	76	9	204x60	0,00317	-	-	+	Brązowy	25	23,70

**KRATKA OKRĄGŁA
NAWIEWNO-WYWIEWNA
WPMV/FMV 50/80 BV**



Kolor:

Biały

Brązowy

Materiał:

PS

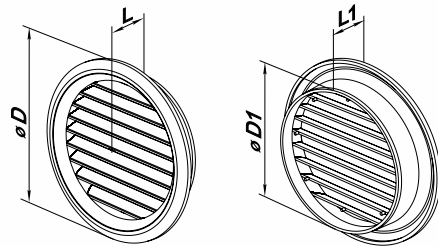

Kod	Wymiary [mm]				Podłączenie [mm]	Pow. przepływu powietrza [m ²]	Siatka (F)	Regulacja (R)	Kołnierz (V)	Kolor	Cena [PLN netto]	
	ØD	ØD1	L	L1								
WP MV 50/4 BV WH	59	47	4	17	Ø50	0,00078	-	-	+	Biały	20	10,20
WP MV 50/4 BV BR	59	47	4	17	Ø50	0,00078	-	-	+	Brązowy	20	10,20
WP FMV 80 BV WH	100	80	5	19	Ø80	0,0035	+	-	+	Biały	50	12,00
WP FMV 80 BV BR	100	80	5	19	Ø80	0,0035	+	-	+	Brązowy	50	12,00

**KRATKA NAWIEWNO-WYWIEWNA
WP FEL**

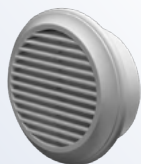

Kolor:

Biały

Materiał:

ABS

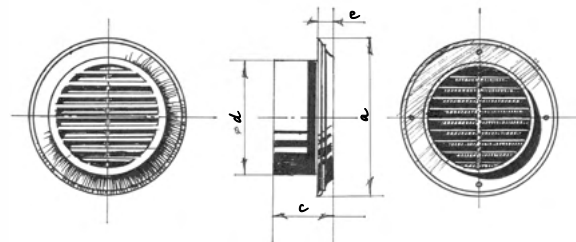

*pakowane po 4 szt. (cena za 1 komplet)
**pakowane po 2 szt. (cena za 1 komplet)

Kod	Wymiary [mm]				Podłączenie [mm]	Pow. przepływu powietrza [m ²]	Siatka (F)	Regulacja (R)	Kołnierz (V)	Kolor	Cena [PLN netto]	
	a	c	d	e								
WP FEL 80 WH	123	40	80	14	Ø80	0,0033	+	-	+	Biały	50	11,30
WP FEL100 WH	140	42	100	14	Ø100	0,0047	+	-	+	Biały	50	12,00
WP FEL125 WH	165	42	125	14	Ø125	0,0073	+	-	+	Biały	40	16,30
WP FEL150 WH	188	42	150	14	Ø150	0,0105	+	-	+	Biały	50	17,70

**KRATKA OKRĄGŁA
NAWIEWNO-WYWIEWNA
WPMV/FMV 51/81 BV**



Kolor:



Materiał:

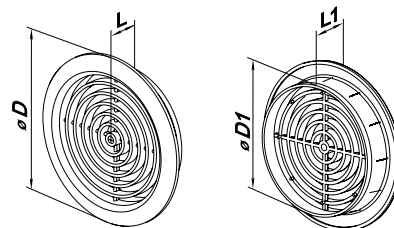

Kod	Wymiary [mm]				Podłączenie [mm]	Pow. przepływu powietrza [m ²]	Siatka (F)	Regulacja (R)	Kołnierz (V)	Kolor	Cena [PLN netto]	
	ØD	ØD1	L	L1								
WP MV 51/4 BV WH	59	47	3	16	Ø50	0,00078	-	-	+	Biały	20	9,30
WP MV 51/4 BV BR	59	47	3	16	Ø50	0,00078	-	-	+	Brązowy	20	9,30
WP FMV 81 BV WH	100	80	5	19	Ø80	0,0035	+	-	+	Biały	50	12,00
WP FMV 81 BV BR	100	80	5	19	Ø80	0,0035	+	-	+	Brązowy	50	12,00

**KRATKA OKRĄGŁA
NAWIEWNO-WYWIEWNA
WP FMV 100/125/150 BV**



Kolor:



Materiał:

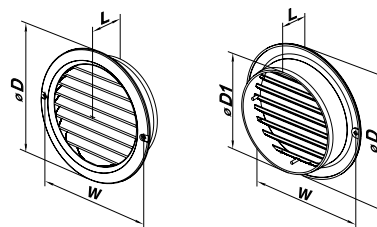

*pakowane po 4 szt. (cena za 1 komplet)
**pakowane po 2 szt. (cena za 1 komplet)

Kod	Wymiary [mm]				Podłączenie [mm]	Pow. przepływu powietrza [m ²]	Siatka (F)	Regulacja (R)	Kołnierz (V)	Kolor	Cena [PLN netto]	
	ØD	ØD1	L	W								
WP FMV 100 BV WH	128	100	29	118	Ø100	0,004	+	-	+	Biały	90	5,80
WP FMV 100 BV BR	128	100	29	118	Ø100	0,004	+	-	+	Brązowy	90	5,80
WP FMV 125 BV WH	160	125	29	148	Ø125	0,0065	+	-	+	Biały	60	7,50
WP FMV 125 BV BR	160	125	29	148	Ø125	0,0065	+	-	+	Brązowy	60	7,50
WP FMV 150 BV WH	200	150	29	176	Ø150	0,01	+	-	+	Biały	45	9,70
WP FMV 150 BV BR	200	150	29	176	Ø150	0,01	+	-	+	Brązowy	45	9,70

**KRATKA OKRĄGŁA
NAWIEWNO-WYWIEWNA
Z REGULACJĄ
WP MV 100/125/150 BVR**



Kolor:



Materiał:

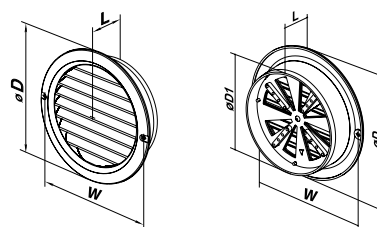

Kod	Wymiary [mm]				Podłączenie [mm]	Pow. przepływu powietrza [m ²]	Siatka (F)	Regulacja (R)	Kołnierz (V)	Kolor	Cena [PLN netto]	
	ØD	ØD1	L	W								
WP MV 100 BVR WH	128	100	29	118	Ø100	0,005	-	+	+	Biały	90	10,40
WP MV 125 BVR WH	160	125	29	148	Ø125	0,005	-	+	+	Biały	60	12,00
WP MV 150 BVR WH	200	150	29	176	Ø150	0,005	-	+	+	Biały	45	14,80

**KRATKA OKRĄGŁA
NAWIEWNO-WYWIEWNA
WP FMV... AKP**



Kolor:

Biały

Materiał:

PS

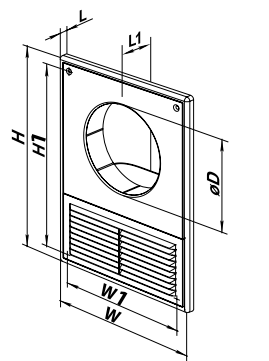

Kod	Wymiary [mm]							Podłączenie [mm]	Pow. przepływu powietrza [m ²]	Siatka (F)	Regulacja (R)	Kołnierz (V)	Kolor	Cena [PLN netto]	
	ØD	W	H	W2	H2	L	L1								
WP FMV 100 AKP	100	182	252	160	226	10	45	Ø100	0,0039	+	-	+	Biały	22	13,40
WP FMV 125 AKP	125	182	252	160	226	10	45	Ø125	0,0039	+	-	+	Biały	22	14,80

**KRATKA WYWIEWNA
WP MV... VJ**



Kolor:

Biały

Materiał:

PS

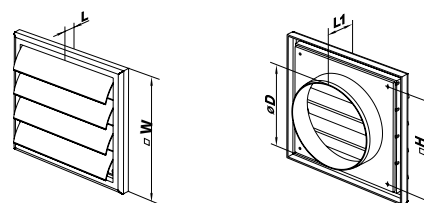

Kod	Wymiary [mm]						Podłączenie [mm]	Pow. przepływu powietrza [m ²]	Siatka (F)	Regulacja (R)	Kołnierz (V)	Żaluzja (J)	Kolor	Cena [PLN netto]	
	ØD	W	H	L	L1	L2									
WP MV 100 VJ	100	154	110	15	45	87	Ø100	0,0075	-	-	+	+	Biały	35	14,10
WP MV 120 VJ	125	186	142	15	45	101	Ø125	0,0113	-	-	+	+	Biały	24	16,30

**KRATKA WYWIEWNA
Z ZAWOREM ZWROTNYM
WP MV... VK**



Kolor:

Biały

Brązowy

Materiał:

PS

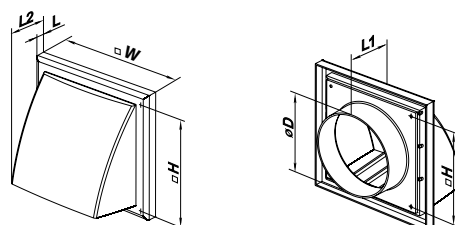

Kod	Wymiary [mm]							Podłączenie [mm]	Pow. przepływu powietrza [m ²]	Siatka (F)	Regulacja (R)	Kołnierz (V)	Kolor	Cena [PLN netto]
	ØD	W	H	L	L1	L2								
WP MV 102 VK WH	100	154	110	15	45	87	Ø100	0,008	-	-	+	Biały	15	17,70
WP MV 102 VK BR	100	154	110	15	45	87	Ø100	0,008	-	-	+	Brązowy	15	17,70
WP MV 122 VK WH	125	186	142	15	45	101	Ø125	0,012	-	-	+	Biały	10	25,20
WP MV 122 VK BR	125	186	142	15	45	101	Ø125	0,012	-	-	+	Brązowy	10	25,20

KRATKA SUFITOWA RD 600

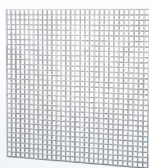

Kolor:

Biały

Materiał:

PS

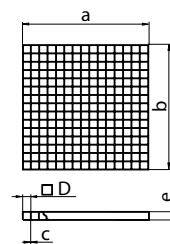

Kod	Wymiary [mm]					Podłączenie [mm]	Pow. przepływu powietrza [m ²]	Siatka (F)	Regulacja (R)	Kołnierz (V)	Kolor		Cena [PLN netto]
	a	b	c	d	e								
RD 600	598	598	1,5	18	12	-	0,5	-	-	-	Biały	19	88,60

DYFUZOR WP FMV... PF



Kolor:

Biały

Materiał:

PS

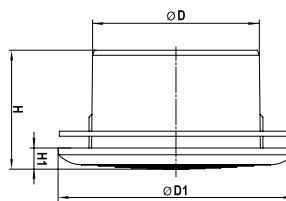

Kod	Wymiary [mm]				Podłączenie [mm]	Pow. przepływu powietrza [m ²]	Siatka (F)	Regulacja (R)	Kołnierz (V)	Kolor		Cena [PLN netto]
	ØD	ØD1	H	H1								
WP FMV 80 PF	80	123	70	13	Ø80	0,004	+	-	+	Biały	22	11,30
WP FMV 100 PF	100	141	71	13	Ø100	0,006	+	-	+	Biały	25	12,00
WP FMV 125 PF	125	166	72	14	Ø125	0,010	+	-	+	Biały	20	14,80
WP FMV 150 PF	150	188	72	15	Ø150	0,014	+	-	+	Biały	15	17,70
WP FMV 200 PF	200	240	72	15	Ø200	0,025	+	-	+	Biały	22	29,60
WP FMV 250 PF	250	294	78	21	Ø250	0,039	+	-	+	Biały	12	48,80
WP FMV 315 PF	315	371	83	25	Ø315	0,062	+	-	+	Biały	15	65,20

OSŁONA METALOWA WP F 907 CHR



Kolor:

CHROM

Materiał:

STAL

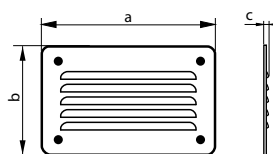

Kod	Wymiary [mm]				Podłączenie [mm]	Pow. przepływu powietrza [m ²]	Siatka (F)	Regulacja (R)	Kołnierz (V)	Kolor		Cena [PLN netto]
	a	b	c	D								
WP F 907 CHR	167	100	3	-	-	0,00324	+	-	-	chrom	100	18,60

OSŁONA METALOWA WP F 908 CHR



Kolor:

CHROM

Materiał:

STAL

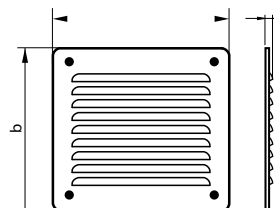

Kod	Wymiary [mm]				Podłączenie [mm]	Pow. przepływu powietrza [m ²]	Siatka (F)	Regulacja (R)	Kołnierz (V)	Kolor		Cena [PLN netto]
	a	b	c	D								
WP F 908 CHR	167	167	3	-	-	0,00540	+	-	-	chrom	50	26,30

OSŁONA METALOWA WP F 909 CHR



Kolor:



Materiał:

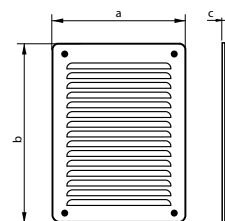

Kod	Wymiary [mm]				Podłączenie [mm]	Pow. przepływu powietrza [m ²]	Siatka (F)	Regulacja (R)	Kołnierz (V)	Kolor		Cena [PLN netto]
	a	b	c	D								
WP F 909 CHR	167	233	3	-	-	0,00864	+	-	-	chrom	50	34,00

OSŁONA METALOWA WP F 916 CHR



Kolor:



Materiał:

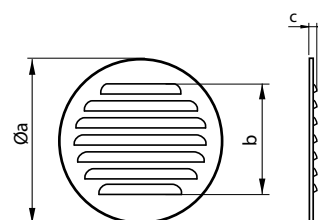

Kod	Wymiary [mm]				Podłączenie [mm]	Pow. przepływu powietrza [m ²]	Siatka (F)	Regulacja (R)	Kołnierz (V)	Kolor		Cena [PLN netto]
	Øa	b	c	D								
WP F 916 CHR	140	100	7	-	-	0,00274	+	-	-	chrom	200	28,10

OSŁONA METALOWA WP FMV



Kolor:



Materiał:

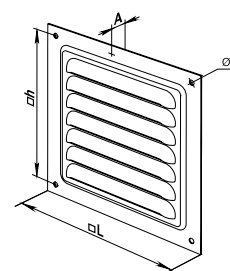

Kod	Wymiary [mm]			Podłączenie [mm]	Pow. przepływu powietrza [m ²]	Siatka (F)	Regulacja (R)	Kołnierz (V)	Kolor		Cena [PLN netto]
	L	h	A								
WP FMVM 125	125	111	0,8	-	0,0035	+	-	-	Biały	40	12,00
WP FMVM 150	150	136	0,8	-	0,0060	+	-	-	Biały	40	12,70
WP FMVM 200	200	182	0,8	-	0,0117	+	-	-	Biały	30	17,70
WP FMVM 250	250	234	0,8	-	0,0166	+	-	-	Biały	20	28,10
WP FMVM 300	300	284	0,8	-	0,0249	+	-	-	Biały	18	37,00

KRATKA DRZWIOWA WP 145



Kolor:



Materiał:

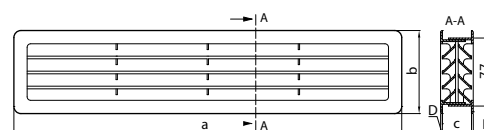

Kod	Wymiary [mm]				Podłączenie [mm]	Pow. przepływu powietrza [m ²]	Siatka (F)	Regulacja (R)	Kołnierz (V)	Kolor		Cena [PLN netto]
	a	b	c	D								
WP 145 WH	439	94	33	2	-	0,0227	-	-	-	Biały	40	31,10
WP 145 BR	439	94	33	2	-	0,0227	-	-	-	Brązowy	40	31,10

**ANEMOSTAT
Z KOŁNIERZEM
WP A... VRF**



Kolor:

Biały

Materiał:

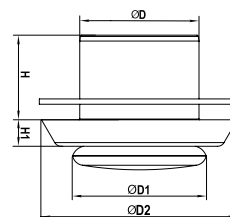

Kod	Wymiary [mm]				Podłączenie [mm]	Pow. przepływu powietrza [m²]	Siatka (F)	Regulacja (R)	Kołnierz (V)	Kolor		Cena [PLN netto]
	H	H1	ØD1	ØD								
WP A 100 VRF	58	28	90	100	Ø100	0,006	-	+	+	Biały	25	23,70
WP A 125 VRF	58	20	110	125	Ø125	0,008	-	+	+	Biały	24	26,80
WP A 150 VRF	58	20	128	150	Ø150	0,009	-	+	+	Biały	10	32,70
WP A 200 VRF	58	20	128	200	Ø200	0,008	-	+	+	Biały	15	53,20

**DRZWICZKI
REWIZYJNE
WP D**



Kolor:

Biały

Materiał:

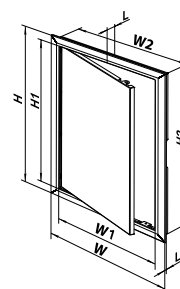

Kod	Wymiary [mm]								Kolor		Cena [PLN netto]
	H	W	H1	W1	H2	L1	L	W2			
WP D 100 x 100	137	137	93	93	98	5	23	98	Biały	75	14,10
WP D 150 x 150	167	167	123	123	147	5	23	147	Biały	56	15,50
WP D 150 x 200	217	167	173	123	197	5	23	147	Biały	46	17,00
WP D 200 x 200	217	217	173	173	197	5	23	197	Biały	34	20,00
WP D 200 x 250	267	217	223	173	247	5	23	197	Biały	25	24,20
WP D 200 x 300	317	217	273	173	297	5	23	197	Biały	22	28,20
WP D 200 x 400	417	217	373	173	397	5	23	197	Biały	17	32,70
WP D 250 x 250	267	267	223	223	247	5	23	247	Biały	20	28,20
WP D 250 x 300	347	267	303	223	327	5	23	247	Biały	16	31,20
WP D 250 x 400	417	267	373	223	397	5	23	247	Biały	17	38,40
WP D 300 x 300	317	317	273	273	297	5	23	297	Biały	20	34,00
WP D 300 x 400	417	317	373	273	397	5	23	297	Biały	14	40,10
WP D 300 x 500	517	317	473	273	497	5	23	297	Biały	16	69,50
WP D 300 x 600	617	317	573	273	597	5	23	297	Biały	14	82,70
WP D 400 x 500	517	417	473	373	497	5	23	397	Biały	13	97,70
WP D 400 x 600	617	417	573	373	597	5	23	397	Biały	13	130,10

RURY ALUMINIOWE TYPU FLEX

Kanały elastyczne z aluminium typu flex do budowania ciągów wentylacyjnych w systemach. Oporne na korozję.

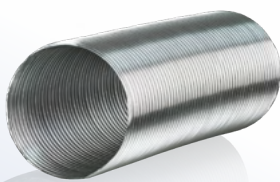

Kolor:



Materiał:



Kod	Nazwa	L [m]	ØD [mm]		Cena [PLN netto]
FFF-80/1	kanal elastyczny z aluminium typu flex ø80mm dł. 1mb.	1	80	48	8,40
FFF-100/1	kanal elastyczny z aluminium typu flex ø100mm dł. 1mb.	1	100	30	9,90
FFF-110/1	kanal elastyczny z aluminium typu flex ø110mm dł. 1mb.	1	110	25	10,90
FFF-115/1	kanal elastyczny z aluminium typu flex ø115mm dł. 1mb.	1	115	25	11,40
FFF-120/1	kanal elastyczny z aluminium typu flex ø120mm dł. 1mb.	1	120	20	11,40
FFF-125/1	kanal elastyczny z aluminium typu flex ø125mm dł. 1mb.	1	125	20	11,90
FFF-130/1	kanal elastyczny z aluminium typu flex ø130mm dł. 1mb.	1	130	18	12,70
FFF-150/1	kanal elastyczny z aluminium typu flex ø150mm dł. 1mb.	1	150	14	14,70
FFF-160/1	kanal elastyczny z aluminium typu flex ø160mm dł. 1mb.	1	160	12	15,50
FLEX-80/3	kanal elastyczny z aluminium typu flex ø80mm dł. 3mb.	3	80	1	20,90
FLEX-90/3	kanal elastyczny z aluminium typu flex ø90mm dł. 3mb.	3	90	1	22,90
FLEX-100/3	kanal elastyczny z aluminium typu flex ø100mm dł. 3mb.	3	100	1	24,70
FLEX-110/3	kanal elastyczny z aluminium typu flex ø110mm dł. 3mb.	3	110	1	27,40
FLEX-115/3	kanal elastyczny z aluminium typu flex ø115mm dł. 3mb.	3	115	1	28,60
FLEX-120/3	kanal elastyczny z aluminium typu flex ø120mm dł. 3mb.	3	120	1	28,60
FLEX-125/3	kanal elastyczny z aluminium typu flex ø125mm dł. 3mb.	3	125	1	30,10
FLEX-130/3	kanal elastyczny z aluminium typu flex ø130mm dł. 3mb.	3	130	1	31,90
FLEX-150/3	kanal elastyczny z aluminium typu flex ø150mm dł. 3mb.	3	150	1	36,70
FLEX-160/3	kanal elastyczny z aluminium typu flex ø160mm dł. 3mb.	3	160	1	38,70
FLEX-200/3	kanal elastyczny z aluminium typu flex ø200mm dł. 3mb.	3	200	1	56,90
FLEX-250/3	kanal elastyczny z aluminium typu flex ø250mm dł. 3mb.	3	250	1	69,90
FLEX-315/3	kanal elastyczny z aluminium typu flex ø315mm dł. 3mb.	3	315	1	89,90

AKCESORIA

OPASKA ZACISKOWA

Opaski zaciskowe do kanałów elastycznych. Do zaciskowego łączenia elementów systemu z kanałem elastycznym.



Kolor:



Materiał:

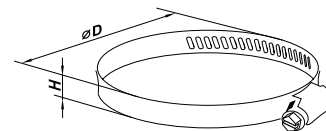

Kod	Nazwa	ØD [mm]	a [mm]	H [mm]		Cena [PLN netto]
125-4	opaska zaciskowa do kanałów elastycznych ø 90-110 mm	100	90-110	9	50	4,30
125-5	opaska zaciskowa do kanałów elastycznych ø110-130 mm	125	110-130	9	50	4,80
125-6	opaska zaciskowa do kanałów elastycznych ø140-160 mm	150	140-160	9	50	5,00

WENTYLACJA DOMOWA



ZŁĄCZKA KANAŁÓW ELASTYCZNYCH



Kolor:



Materiał:

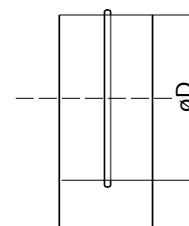

Kod	Nazwa	ØD [mm]		Cena [PLN netto]
FFZL-80	złączka ocynkowana ø80 mm	80	1	7,40
FFZL-90	złączka ocynkowana ø90 mm	90	1	7,40
FFZL-100	złączka ocynkowana ø100 mm	100	1	7,40
FFZL-110	złączka ocynkowana ø110 mm	110	1	7,40
FFZL-115	złączka ocynkowana ø115 mm	115	1	7,40
FFZL-120	złączka ocynkowana ø120 mm	120	1	7,40
FFZL-125	złączka ocynkowana ø125 mm	125	1	7,40
FFZL-130	złączka ocynkowana ø130 mm	130	1	7,40
FFZL-150	złączka ocynkowana ø150 mm	150	1	7,40
FFZL-160	złączka ocynkowana ø160 mm	160	1	12,90
FFZL-200	złączka ocynkowana ø200 mm	200	1	13,90
FFZL-250	złączka ocynkowana ø250 mm	250	1	14,90
FFZL-315	złączka ocynkowana ø315 mm	315	1	17,90

ROZETY ROZ CHR/WH



Kolor:



Materiał:



malowana proszkowo

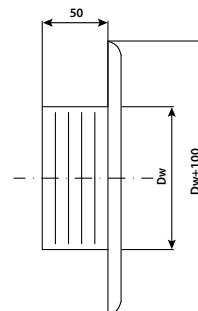

Kod	Nazwa	ØDw [mm]	Kolor		Cena [PLN netto]
ROZ 80 CHR	rozeta chromowana ø80 mm	89	stal	1	28,50
ROZ 100 CHR	rozeta chromowana ø100 mm	108,8	stal	1	28,50
ROZ 110 CHR	rozeta chromowana ø110 mm	117,4	stal	1	28,50
ROZ 115 CHR	rozeta chromowana ø115 mm	122,5	stal	1	28,50
ROZ 120 CHR	rozeta chromowana ø120 mm	126,5	stal	1	28,50
ROZ 125 CHR	rozeta chromowana ø125 mm	132,3	stal	1	28,50
ROZ 130 CHR	rozeta chromowana ø130 mm	137,6	stal	1	28,50
ROZ 150 CHR	rozeta chromowana ø150 mm	157,3	stal	1	28,50
ROZ 160 CHR	rozeta chromowana ø160 mm	167,5	stal	1	69,50
ROZ 80 WH	rozeta biała ø80 mm	89	biały	1	21,50
ROZ 100 WH	rozeta biała ø100 mm	108,8	biały	1	21,50
ROZ 110 WH	rozeta biała ø110 mm	117,4	biały	1	21,50
ROZ 115 WH	rozeta biała ø115 mm	122,5	biały	1	21,50
ROZ 120 WH	rozeta biała ø120 mm	126,5	biały	1	21,50
ROZ 125 WH	rozeta biała ø125 mm	132,3	biały	1	21,50
ROZ 130 WH	rozeta biała ø130 mm	137,6	biały	1	21,50
ROZ 150 WH	rozeta biała ø150 mm	157,3	biały	1	21,50
ROZ 160 WH	rozeta biała ø160 mm	167,5	biały	1	56,50

3 lata
gwarancji

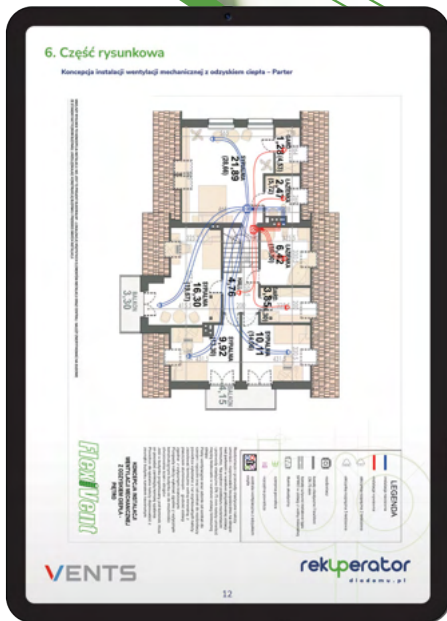

Budujesz dom? NIE ZAPOMNIJ O REKUPERACJI

Rozpocznij swoją przygodę z rekuperacją i wyceń cały sytem dopasowany pod Twój dom w naszym **bezpłatnym kalkulatorze wentylacyjnym**.



KROK 1 PODAJ POMIESZCZENIA →

Wejdź na stronę www.rekuperatordladomu.pl i dodaj pomieszczenia Twojego domu do listy.



KROK 2 PODAJ METRAŻ →

Dodaj powierzchnię swoich pomieszczeń.



KROK 3 WPISZ SWOJE DANE →

Podaj swój adres e-mail, na którego będziemy mogli wysłać przykładową wycenę.



KROK 4 DODAJ PROJEKT DOMU →

Dodatkowo zupełnie bezpłatnie rozrysujemy projekt rekuperacji dla Twojego domu.

Interesujące?

Zasięgnij więcej informacji o produktach umożliwiających **energooszczędną wentylację**.



www.rekuperatordladomu.pl

rekuperator
dladomu.pl

Notepad area with horizontal dotted lines for writing.

Vents Group Sp. z o.o – dystrybutor marek:

VENTIKA[®]

 **BLAUBERG**
Ventilatoren

 **VENTS**

airVENTS

Podane właściwości produktów zostały przedstawione w celach informacyjnych
i nie stanowią oferty w myśl przepisów prawa handlowego.

Vents Group Sp. z o.o. nie ponosi żadnej odpowiedzialności za błędy powstałe w procesie publikacji i zastrzega sobie
prawo do zmiany parametrów technicznych z powodów konstrukcyjnych bądź handlowych bez uprzedzenia.

Wyłączny dystrybutor marki na Polskę:

Vents Group Sp. z o.o.

Dział Handlowy

ul. Brzozowa 8
64-320 Niepruszewo

+48 61 839 12 31
bok@vents-group.pl

Aleksandra Lewańczyk

Product Manager Wentylacji Decentralnej

+48 692 032 148
a.lewancyk@vents-group.pl

Łukasz Gabryszak

Product Manager AirVents

+48 734 483 209
l.gabryszak@vents-group.pl



Łukasz Borycki

Manager Operacyjny

+48 452 095 973
l.borycki@vents-group.pl

Magda Kaczorowska

p.o. Kierownik Działu Technicznego

+48 510 791 525
magda.kaczorowska@vents-group.pl

Beata Osiewała

Kierownik Biura Obsługi Klienta

+48 799 301 813
b.osiewala@vents-group.pl

Klaudia Leńniewska

Kierownik Działu Marketingu

+48 609 112 313
k.lesniewska@vents-group.pl

Tomasz Żuchowski

Kierownik Działu Serwisu

+48 695 211 043
t.zuchowski@vents-group.pl

Region	Imię i nazwisko	Stanowisko	Telefon	Adres e-mail
Dział Handlowy				
A	Tomasz Winiecki	Dyrektor Regionalny	+48 728 871 382	t.winiecki@vents-group.pl
A I	Michał Rogalka	Przedstawiciel Handlowy	+48 728 935 667	m.rogalka@vents-group.pl
A II	Andrzej Suszek	Przedstawiciel Handlowy	+48 734 167 152	a.suszek@vents-group.pl
A III	Andrzej Fręsko	Przedstawiciel Handlowy	+48 799 301 802	a.fresko@vents-group.pl
A	Olga Pękala	Specjalista ds. Technicznych	+48 665 115 718	o.pekala@vents-group.pl
A	Patrycja Sznajder	Specjalista ds. Handlowych	+48 882 173 156	p.sznajder@vents-group.pl
B	Piotr Krzemień	Dyrektor Regionalny	+48 660 447 829	p.krzemien@vents-group.pl
B IV	Łukasz Prusiński	Przedstawiciel Handlowy	+48 609 104 202	l.prusinski@vents-group.pl
B V/VI	Paweł Tomczak	Przedstawiciel Handlowy	+48 695 211 087	p.tomczak@vents-group.pl
B	Olga Pękala	Specjalista ds. Technicznych	+48 665 115 718	o.pekala@vents-group.pl
B	Marta Kaczorowska	Specjalista ds. Handlowych	+48 695 211 020	m.kaczorowska@vents-group.pl
C	Tomasz Tenerowicz	Dyrektor Regionalny	+48 795 153 683	t.tenerowicz@vents-group.pl
C VII	Tomasz Szczygieł	Przedstawiciel Handlowy	+48 695 211 015	t.szczygiel@vents-group.pl
C VIII	Dariusz Ćwiek	Przedstawiciel Handlowy	+48 601 076 566	d.cwiek@vents-group.pl
C	Natalia Saueremann	Specjalista ds. Technicznych	+48 500 029 289	n.saueremann@vents-group.pl
C	Katarzyna Białas-Skotarczak	Specjalista ds. Handlowych	+48 882 173 159	k.bialas@vents-group.pl
D	Marcin Tomczyk	Dyrektor Regionalny	+48 795 153 610	m.tomczyk@vents-group.pl
D IX	Jarosław Bruzdziński	Przedstawiciel Handlowy	+48 665 104 708	j.bruzdziński@vents-group.pl
D X	Krzysztof Barczuk	Przedstawiciel Handlowy	+48 696 423 022	k.barczuk@vents-group.pl
D XI	Tomasz Psiuk	Przedstawiciel Handlowy	+48 695 211 016	t.psiuk@vents-group.pl
D	Natalia Saueremann	Specjalista ds. Technicznych	+48 500 029 289	n.saueremann@vents-group.pl
D	Paulina Wasielewska	Specjalista ds. Handlowych	+48 728 935 698	p.andrzejewska@vents-group.pl
Dział Serwisu				
A-D	Tomasz Żuchowski	Kierownik Działu Serwisu	+48 695 211 043	t.zuchowski@vents-group.pl
	Dział Serwisu	Informacja Serwisu	+48 518 444 202	serwis@vents-group.pl
Dział Marketingu				
A-D	Klaudia Leńniewska	Kierownik Działu Marketingu	+48 609 112 313	k.lesniewska@vents-group.pl
	Adrianna Nowicka	Specjalista ds. Marketingu	+48 500 028 960	a.nowicka@vents-group.pl
	Monika Lubańska	Specjalista ds. Digital Marketingu	+48 500 028 864	m.lubanska@vents-group.pl
Dział Windykacji				
A-D	Maria Kaczmarek	Specjalista ds. Windykacji	+48 882 172 001	m.kaczmarek@vents-group.pl
Dział Reklamacji				
A-D	Weronika Gierlińska	Specjalista ds. Reklamacji	+48 500 029 048	reklamacje@vents-group.pl
	Aleksandra Szudra	Specjalista ds. Reklamacji Serwisowych	+48 608 621 716	reklamacje@vents-group.pl